

BEDIENUNGSANLEITUNG

Klimagerät

SHARP



Wandmodelle

Typen: *AY-XP 7 FR*
AY-XP 9 FR
AY-XP 12 FR

AY-XPM 7 FR
AY-XPM 9 FR
AY-XPM 12 FR

Eco inverter
Air Conditioner



INHALT

- WICHTIGE SICHERHEITSHINWEISE D-1
- TEILEBEZEICHNUNGEN D-3
- EINSETZEN DES DEODORANT-STAUBAUFFANGFILTERS D-5
- VERWENDUNG DER FERNBEDIENUNG ... D-6
- GRUNDLAGEN DES BETRIEBS D-8
- EINSTELLUNG DER RICHTUNG DES LUFTSTROMS D-10
- PROGRESSIVER LUFTSTROM D-11
- VOLLEISTUNG-BETRIEB D-11
- PLASMACLUSTER-BETRIEB D-12
- SELBSTREINIGUNG-BETRIEB D-13
- EIN-STUNDEN-AUSSCHALT-ZEITSCHALTER D-13
- BETRIEB MIT DEM ZEITSCHALTER D-14
- HILFSBETRIEB D-16
- WARTUNG D-16
- ZUSÄTZLICHE ANMERKUNGEN ZUM BETRIEB D-18
- ENERGIESPARTIPPS D-18
- BEVOR SIE DEN KUNDENDIENST RUFEN D-19

WICHTIGE SICHERHEITSHINWEISE

WARNHINWEISE

- 1** Ziehen Sie nicht am Netzkabel und deformieren Sie es nicht. Das Ziehen am Netzkabel sowie dessen Missbrauch kann zu einer Beschädigung des Geräts führen und einen elektrischen Schlag verursachen.
- 2** Zur Vermeidung von Gesundheitsschäden sollten Sie Ihren Körper nicht über einen längeren Zeitraum hinweg dem kalten Luftstrom aussetzen. Dies könnte Ihren Gesundheitszustand beeinträchtigen.
- 3** Bei der Verwendung des Klimageräts für Säuglinge, Kinder, ältere, bettlägerige oder behinderte Personen ist unbedingt sicherzustellen, dass die Raumtemperatur für die sich im Raum befindlichen Personen angemessen ist.
- 4** Stecken Sie keinerlei Gegenstände in das Gerät hinein. Dies könnte aufgrund der Hochgeschwindigkeitslüfter Verletzungen verursachen.
- 5** Das Klimagerät muss auf jeden Fall geerdet werden. Schließen Sie den Erdungsdraht nicht an Gas- oder Wasserleitungen, an Blitzableitern oder Telefonerdkabeln an. Eine unvollständige Erdung könnte einen elektrischen Schlag verursachen.
- 6** Wenn beim Klimagerät irgendwelche Unregelmäßigkeiten auftreten (z.B. Brandgeruch), muss der Betrieb sofort beendet und der Leistungsschalter auf AUS gestellt werden.
- 7** Das Gerät sollte entsprechend den nationalen Installationsvorschriften installiert werden. Ein falscher Kabelanschluss kann eine Überhitzung des Netzkabels, des Netzsteckers oder der Steckdose und damit einen Brand verursachen.
- 8** Wenn das Netzanschlusskabel beschädigt ist, muss es zur Vermeidung von Gefahren entweder vom Hersteller, von dessen Servicepartner oder von einer anderen gleichermaßen qualifizierten Person ausgetauscht werden. Tauschen Sie das Netzkabel ausschließlich gegen den vom Hersteller angegebenen Netzkabeltyp aus.

SICHERHEITSHINWEISE ZUR INSTALLATION/ZUM AUSBAU/ZUR REPARATUR

- Versuchen Sie nicht, das Gerät selbst zu installieren/auszubauen/zu reparieren. Fehlerhaft durchgeführte Arbeiten können einen elektrischen Schlag, eine Wasserleckage, einen Brand o. Ä. verursachen.



Dieses Gerät erfüllt die Vorschriften der EG-Richtlinien 89/336/EEC und 73/23/EEC in der geänderten Fassung 93/68/EEC.

WICHTIGE SICHERHEITSHINWEISE

SICHERHEITSHINWEISE ZUM BETRIEB

- 1** Öffnen Sie regelmäßig ein Fenster oder eine Tür, um den Raum zu lüften, besonders dann, wenn Sie mit Gas betriebene Geräte verwenden. Eine unzureichende Belüftung kann einen Sauerstoffmangel verursachen.
- 2** Bedienen Sie die Tasten nicht mit nassen Händen. Dies könnte einen elektrischen Schlag verursachen.
- 3** Aus Sicherheitsgründen sollte der Leistungsschalter ausgeschaltet sein, wenn das Gerät für einen längeren Zeitraum nicht verwendet wird.
- 4** Überprüfen Sie den Montagerahmen regelmäßig auf Verschleiß und richtigen, festen Sitz.
- 5** Legen Sie keinerlei Gegenstände auf das Außengerät und betreten Sie es nicht. Der Gegenstand oder die Person könnten in das Gerät hinein- bzw. hinunterfallen; dadurch könnten Beschädigungen bzw. Verletzungen verursacht werden.
- 6** Dieses Gerät wurde ausschließlich für den Hausgebrauch hergestellt und darf nicht für Einrichtungen wie zum Beispiel eine Hundehütte oder ein Gewächshaus zur Aufzucht von Tieren oder Pflanzen verwendet werden.
- 7** Stellen Sie keinen mit Wasser gefüllten Behälter auf das Gerät. Beim Eintreten von Wasser in das Gerät könnten die elektrischen Isolierungen Schaden nehmen und einen elektrischen Schlag verursachen.
- 8** Blockieren Sie weder die Lufteinlass- noch Luftauslassöffnungen des Geräts. Dies könnte einen erheblichen Leistungsabfall des Geräts sowie Störungen zur Folge haben.
- 9** Vor der Durchführung von Wartungs- oder Reinigungsarbeiten muss in jedem Fall der Betrieb gestoppt und der Leistungsschalter ausgeschaltet werden. Da im Inneren des Geräts ein Lüfter läuft, könnten Sie sich ansonsten Verletzungen zuziehen.
- 10** Verspritzen bzw. verschütten Sie kein Wasser direkt über dem Gerät. Wasser kann sowohl einen elektrischen Schlag als auch eine Beschädigung des Geräts verursachen.
- 11** Dieses Gerät ist nicht für die unbeaufsichtigte Verwendung durch Kleinkinder oder hilflose Personen ausgelegt. Kleinkinder sollten beaufsichtigt werden, um auszuschließen, dass sie dieses Gerät als Spielzeug verwenden.

VORSICHTSMASSNAHMEN ZUR AUFSTELLUNG/ INSTALLATION

- Schließen Sie das Klimagerät unbedingt an ein Netz mit der angegebenen Spannung und Frequenz an.
Der Anschluss an ein Netz mit der falschen Voltzahl und Frequenz kann zu einer Beschädigung des Geräts führen und möglicherweise sogar einen Brand verursachen.
- Installieren Sie das Gerät nicht an einem Ort, an dem möglicherweise Gas ausläuft. Dies könnte einen Brand verursachen.
Installieren Sie das Gerät an einem Ort, an dem in der Luft nur geringe Mengen an Staub, Rauch und Feuchtigkeit vorhanden sind.
- Verlegen Sie den Ablaufschlauch gerade, um einen sanften Ablauf sicherzustellen. Ein unzureichender Ablauf kann den Raum, die Möbel o. Ä. feucht werden lassen.
- Stellen Sie je nach Aufstellungsort sicher, dass ein Kriechstromschutz oder Leistungsschalter installiert ist, um einen elektrischen Schlag zu vermeiden.

TEILEBEZEICHNUNGEN

ZIMMERGERÄT

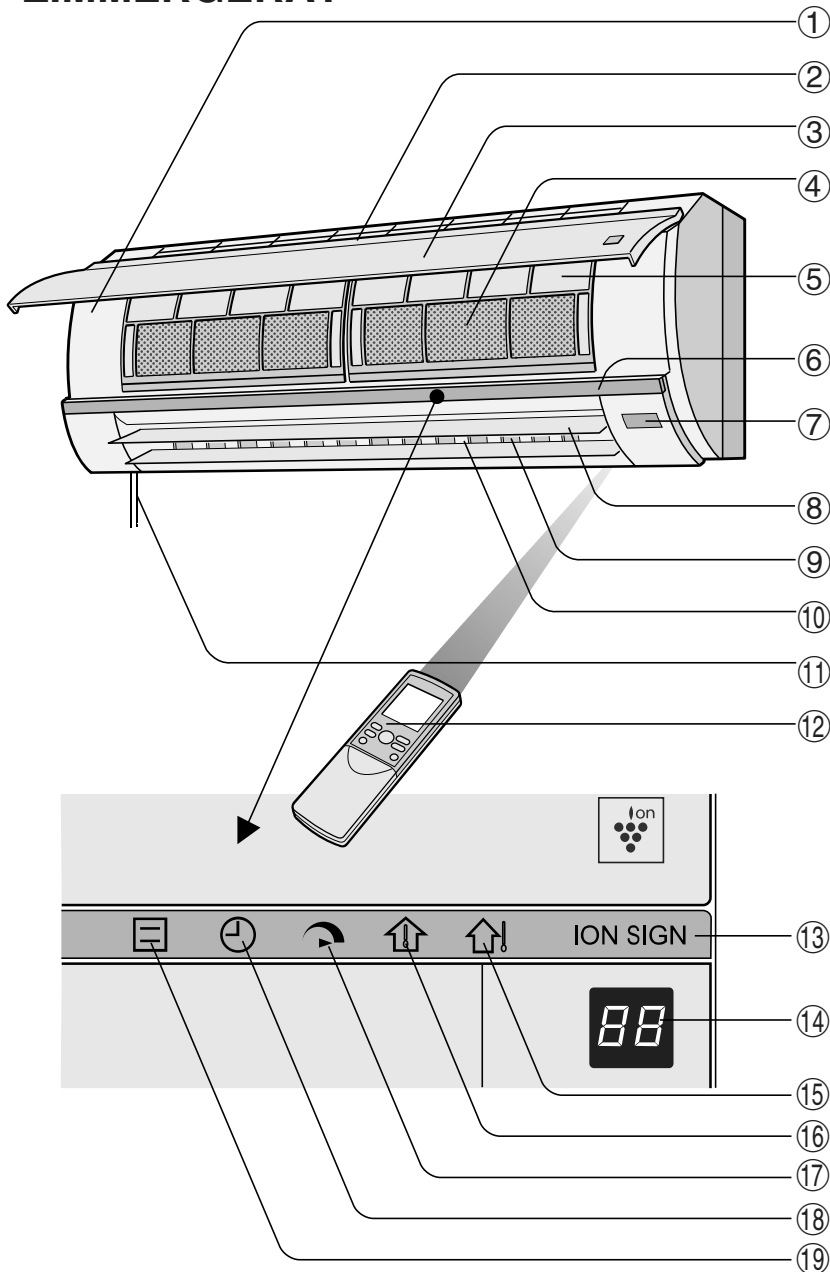

- ① AUX.-Taste
- ② Einlass (Luft)
- ③ Öffnungsklappe
- ④ Deodorant-Staubauffangfilter (nicht auswaschbar)
- ⑤ Luftfilter
- ⑥ Anzeige
- ⑦ Empfängerfenster
- ⑧ Lamellen zur vertikalen Einstellung
- ⑨ Lamellen zur horizontalen Einstellung
- ⑩ Auslass (Luft)
- ⑪ Netzkabel
- ⑫ Fernbedienung
- ⑬ PLASMACLUSTER-Lampe (blau)
- ⑭ TEMPERATURANZEIGE
- ⑮ AUSSENTEMP.-Lampe (grün )
- ⑯ RAUMTEMP.-Lampe (grün )
- ⑰ VOLLLEISTUNG-Lampe (grün )
- ⑱ ZEITSCHALTER-Lampe (orange )
- ⑲ BETRIEB-Lampe (rot )

AUSSENGERÄT

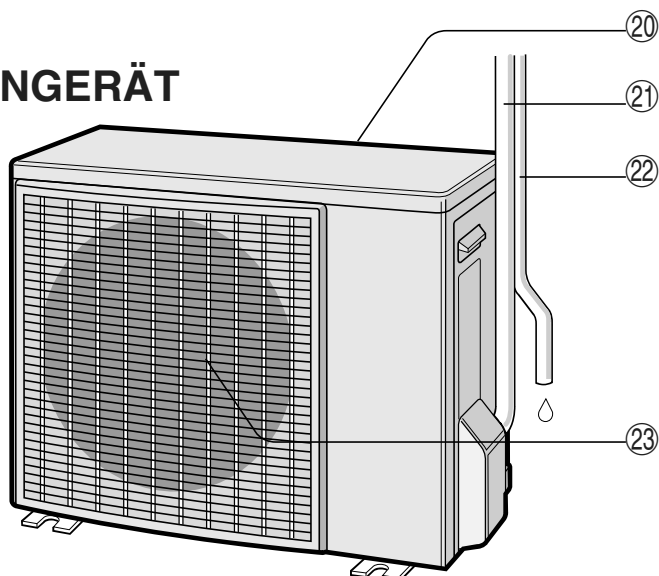

- ⑳ Einlass (Luft)
- ㉑ Kühlmittelrohr und Verbindungskabel
- ㉒ Entwässerungsschlauch
- ㉓ Auslass (Luft)

HINWEIS: -Die neuesten Geräte können sich leicht von der oben aufgeführten Darstellung unterscheiden.

TEILEBEZEICHNUNGEN

FERNBEDIENUNG

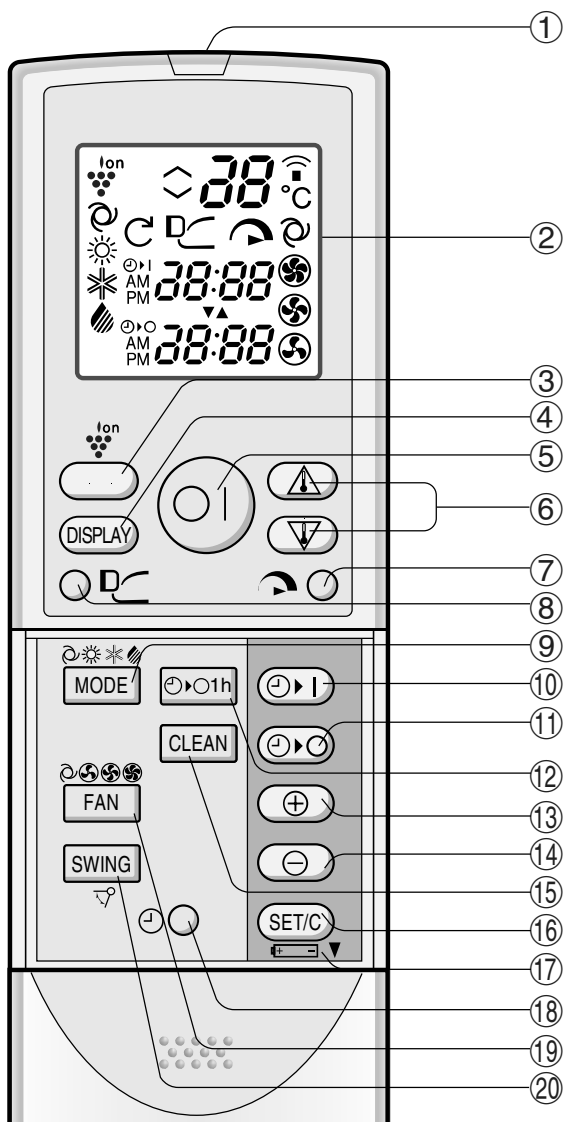

- ① SENDER
- ② ANZEIGE (Flüssigkristallanzeige)
- ③ PLASMACLUSTER-Taste
- ④ ANZEIGE-Taste (DISPLAY)
- ⑤ EIN-/AUS-Taste
- ⑥ THERMOSTAT-Taste
- ⑦ VOLLEISTUNG-Taste
- ⑧ PROGRESSIVER LUFTSTROM-Taste
- ⑨ BETRIEB-Taste (MODE)
- ⑩ ZEITSCHALTER-EIN-TASTE (zur Einstellung der Einschaltzeit)
- ⑪ ZEITSCHALTER-AUS-Taste (zur Einstellung der Ausschaltzeit)
- ⑫ EIN-STUNDEN-AUSSCHALT-ZEITSCHALTER-Taste
- ⑬ ZEITVORLAUF-Taste
- ⑭ ZEITRÜCKLAUF-Taste
- ⑮ SELBSTREINIGUNG-Taste (CLEAN)
- ⑯ ZEITSCHALTER-EINSTELL-/ABBRUCH-Taste (SET/C)
- ⑰ Das BATTERIEFACH befindet sich unter diesem Symbol
- ⑱ UHR-Taste
- ⑲ LÜFTER-Taste (FAN)
- ⑳ SCHWUNG-Taste (SWING)

LCD- FERNBEDIENUNGSANZEIGE

- ⑳ PROGRESSIVER LUFTSTROM-SYMBOL
- ㉑ SELBSTREINIGUNGSSYMBOL
- ㉒ PLASMACLUSTER-SYMBOL
- ㉓ BETRIEBSSYMBOL



- ㉔ THERMOSTATEINSTELLUNG FÜR DIE BETRIEBSARTEN AUTOM. UND TROCKNEN

- ㉕ TEMPERATURANZEIGE

- ㉖ SENDERSYMBOL

- ㉗ VOLLEISTUNG-SYMBOL

- ㉘ LÜFTERGESCHWINDIGKEITSSYMBOL

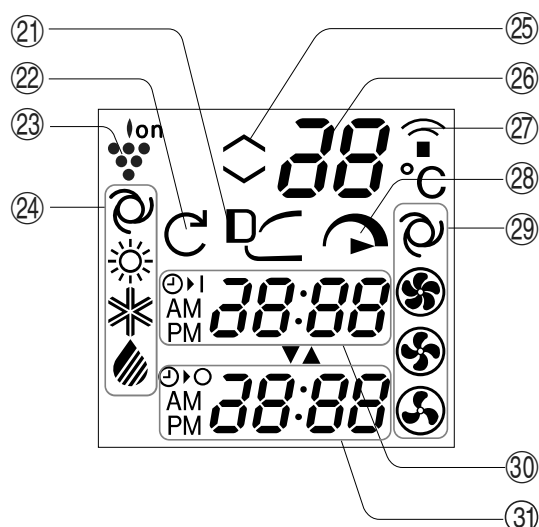
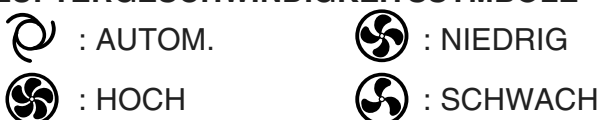

- ㉙ ZEITSCHALTER-EIN-ANZEIGE/UHR
Zur Anzeige der Einschaltzeit oder der aktuellen Uhrzeit.
- ㉚ ZEITSCHALTER-AUS-ANZEIGE
Zur Anzeige der Ausschaltzeit oder Einstellung des Ein-Stunden-Ausschalt-Zeitschalters.

EINSETZEN DES DEODORANT-STAUBAUFFANGFILTERS

Die Deodorant-Staubauffangfilter sind als Zubehörteile dieses Geräts verpackt. Während des Klimagerätebetriebs entfernen die Filter Staub und Tabakrauch aus der Luft und geben saubere Luft aus.

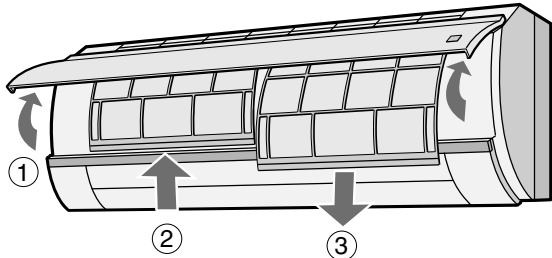

- 1 Entnehmen Sie die Luftfilter.
 - ① Öffnen Sie die Öffnungsklappe.
 - ② Drücken Sie die Luftfilter leicht nach oben, um sie aus der Halterung zu lösen.
 - ③ Ziehen Sie die Filter nach unten heraus.

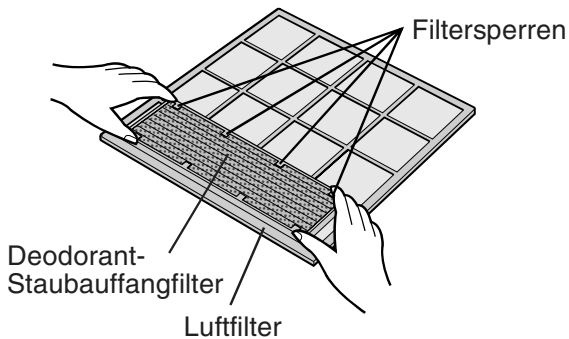

- 2 Setzen Sie den Deodorant-Staubauffangfilter unter den Filtersperren ein, die sich auf dem Luftfilter befinden.

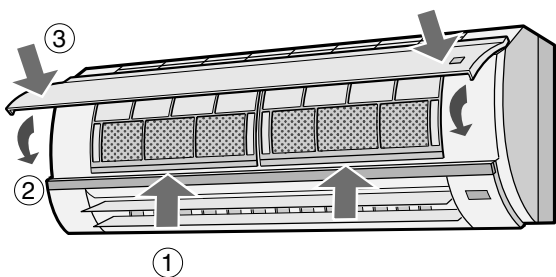

- 3 Wiedereinsetzen der Luftfilter.
 - ① Setzen Sie die Luftfilter wieder in die Ursprungspositionen ein.
 - ② Schließen Sie die Öffnungsklappe.
 - ③ Drücken Sie fest auf die Pfeilmarkierung auf dem Feld, damit sie einrastet.

Vorsichtsmassnahmen

- Die Filter sind in einem Plastikbeutel versiegelt, damit ihre Staubauffangwirkung aufrechterhalten bleibt. Öffnen Sie den Beutel erst bei Verwendung der Filter. (Anderenfalls könnte sich die Lebensdauer der Filter verkürzen.)
- Setzen Sie die Filter keinem direkten Sonnenlicht aus. (Anderenfalls könnte sich die Leistung verschlechtern.)

VERWENDUNG DER FERNBEDIENUNG

EINLEGEN DER BATTERIEN Verwenden Sie zwei AAA (R03)-Batterien.

- 1 Entfernen Sie die Abdeckung der Fernbedienung.
- 2 Legen Sie Batterien in das Batteriefach ein; achten Sie dabei auf die richtige Ausrichtung der Polarität \oplus und \ominus .
 - Wenn die Batterien richtig eingelegt worden sind, wird auf der Anzeige "AM 6:00" angezeigt.
- 3 Setzen Sie die Abdeckung der Fernbedienung wieder auf.

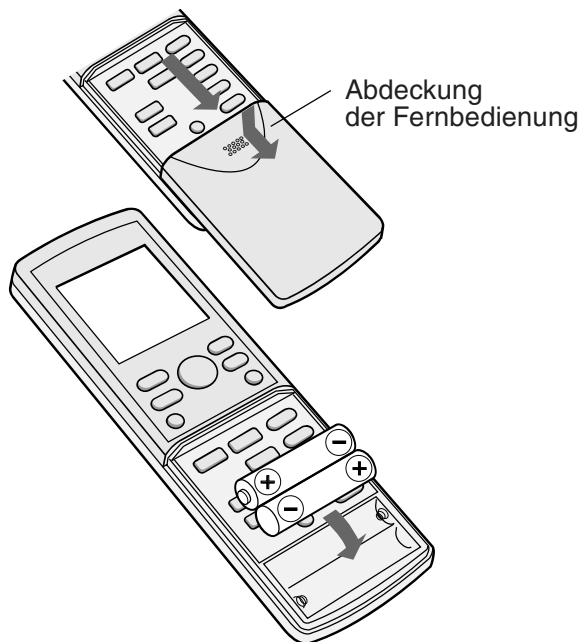

HINWEISE:

- Bei normaler Verwendung beträgt die Lebensdauer der Batterie ungefähr ein Jahr.
- Verwenden Sie immer zwei neue Batterien desselben Typs, wenn Sie Batterien austauschen.
- Wenn die Fernbedienung nach dem Austausch der Batterien nicht ordnungsgemäß funktioniert, nehmen Sie bitte die Batterien heraus und legen Sie sie nach ca. 30 Sekunden wieder ein.
- Nehmen Sie die Batterien aus der Fernbedienung heraus, wenn Sie das Gerät über einen längeren Zeitraum hinweg nicht verwenden.

VERWENDUNG DER FERNBEDIENUNG

Richten Sie die Fernbedienung auf das Empfängerfenster des Hauptgeräts und drücken Sie die gewünschte Taste. Beim Empfang des Signals erzeugt das Gerät einen Piepton.

- Stellen Sie sicher, dass sich zwischen der Fernbedienung und dem Gerät keine Vorhänge oder andere Gegenstände befinden.
- Die Fernbedienung funktioniert aus einer Entfernung von bis zu 7 Metern.

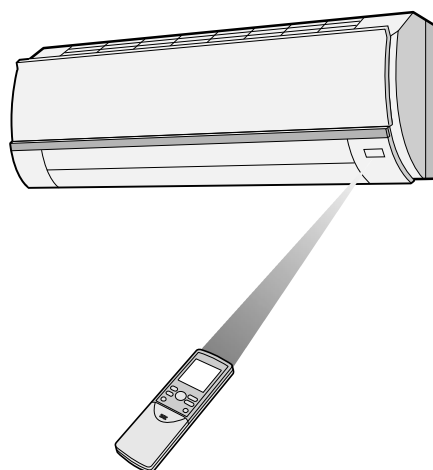



VORSICHT

- Setzen Sie das Empfängerfenster keinem direkten Sonnenlicht aus, da sich dies negativ auf den Betrieb auswirken könnte. Falls direktes Sonnenlicht auf das Empfängerfenster fällt, schließen Sie bitte die Gardinen.
- Die Verwendung einer leichtentzündlichen Leuchtstoffröhre im selben Raum kann die Übertragung des Signals möglicherweise stören.
- Das Gerät kann durch die von der Fernbedienung eines Fernsehgeräts, Videorecorders oder eines anderen im selben Raum verwendeten Geräts gesendeten Signale beeinflusst werden.
- Lassen Sie die Fernbedienung weder in der Sonne noch in der Nähe einer Heizung liegen. Schützen Sie die Fernbedienung darüber hinaus vor Feuchtigkeit und Stößen, um sowohl Verfärbungen als auch eine Beschädigung der Fernbedienung zu verhindern.

EINSTELLUNG DER AKTUELLEN ZEIT

Sie können zwischen zwei verschiedenen Einstellungen wählen: 12-Stunden-Betrieb und 24-Stunden-Betrieb.

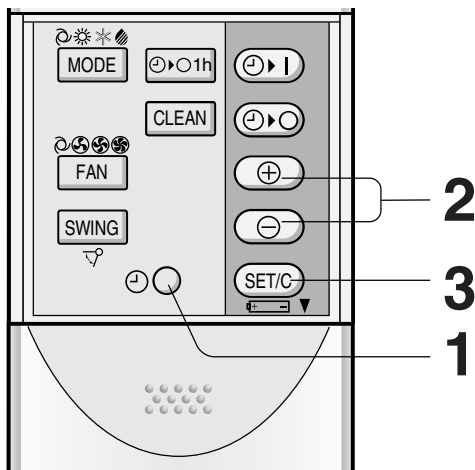

Beispiel: 17:00 Uhr

Uhrzeit	Anzeige
12-Stunden-Betrieb	PM 5:00
24-Stunden-Betrieb	17:00

- 1** Drücken Sie zur Einstellung des 12-Stunden-Betriebs im ersten Schritt einmal die UHR-Taste.
Drücken Sie zur Einstellung des 24-Stunden-Betriebs im ersten Schritt zweimal die UHR-Taste.
- 2** Drücken Sie zur Einstellung der aktuellen Uhrzeit die ZEITVORLAUF- oder RÜCKLAUF-Taste.
 - Halten Sie die Taste gedrückt, um die Zeit schnell vor- oder zurücklaufen zu lassen.
- 3** Drücken Sie die SET/C-Taste.
 - Das Ausrufezeichen (!) blinkt, um anzuzeigen, dass die Uhr funktioniert.

HINWEIS:

- Die aktuelle Uhrzeit kann nicht eingestellt werden, wenn der Betrieb des Zeitschalters programmiert ist.

GRUNDLAGEN DES BETRIEBS

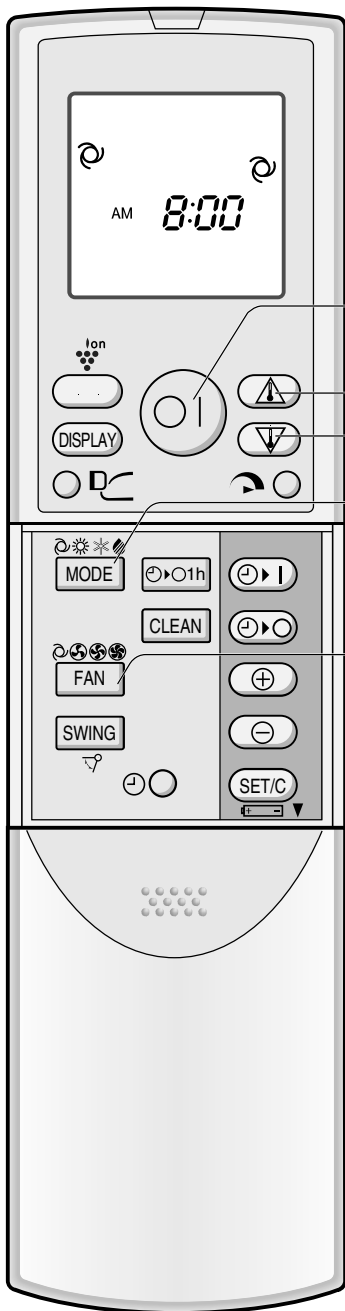

1

Drücken Sie zur Auswahl des Betriebsmodus die MODE-Taste.

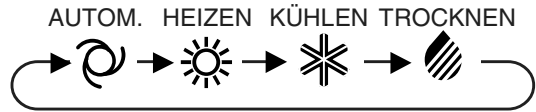

2

Drücken Sie die EIN-/AUS-Taste, um den Betrieb zu starten.

- Die rote BETRIEB-Lampe () am Gerät leuchtet.

2

5

3

Drücken Sie zur Einstellung der gewünschten Temperatur die THERMOSTAT-Taste.

**BETRIEBSART
AUTOM./TROCKNEN**

(Beispiel: 1°C höher)

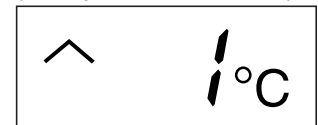

- Die Temperatur kann in 1°C-Schritten geändert werden, wobei sie 2°C über und bis zu 2°C unter der vom Klimagerät automatisch bestimmten Temperatur liegen kann.

(Beispiel: 2°C niedriger)

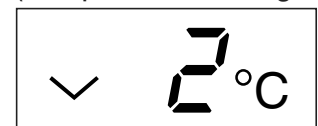

**BETRIEBSART
KÜHLEN/HEIZEN**

- Die Temperatur kann in einem Bereich zwischen 18 und 32°C eingestellt werden.

4

Drücken Sie zur Einstellung der gewünschten Lüftergeschwindigkeit die FAN-Taste.

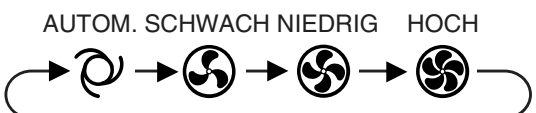

- Im TROCKNEN-Betrieb ist die Lüftergeschwindigkeit auf AUTOM. voreingestellt und kann nicht verändert werden.

5

Drücken Sie zum Ausschalten des Geräts noch einmal die EIN-/AUS-Taste.

- Die rote BETRIEB-Lampe () am Gerät erlischt.

TIPPS ZUR BETRIEBSART AUTOM.

In der AUTOM.-Betriebsart werden automatisch sowohl die Temperatureinstellung als auch die Betriebsart entsprechend der beim Einschalten des Geräts herrschenden Raum- und Außentemperatur ausgewählt.

Betriebsart- und Temperatureinstellungen

		Außentemp. (°C)					
		0	10	18	28	34	
Raumtemp. (°C)	29	Heizen (24°C)		Kühlen (24°C)		Kühlen (26°C)	
	21	Heizen (23°C)		Trocknen (Raumtemp. -2°C)		Kühlen (25°C)	
		Heizen (22°C)					

Bei den Angaben in () handelt es sich um die Temperatureinstellungen.

Wenn sich während des Betriebes die Außentemperatur verändert, ändern sich die Temperatureinstellungen wie in der nachfolgenden Tabelle aufgeführt.

TIPPS ZUM ANZEIGEFELD

Das Anzeigefeld ändert sich bei jedem Drücken der DISPLAY-Taste wie nachfolgend aufgeführt:

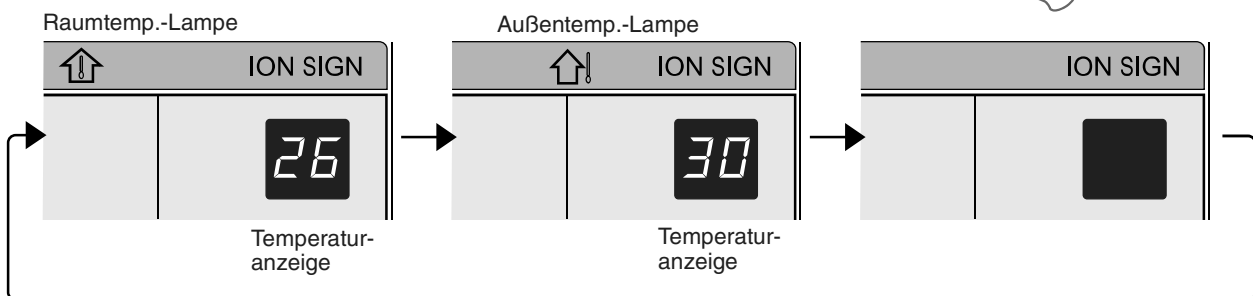
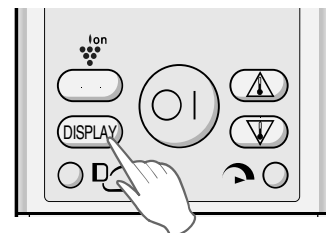

Die Raumtemperatur wird angezeigt.

Die Außentemperatur wird angezeigt.

Keine Anzeige.

HINWEISE:

- Bei den angezeigten Temperaturen handelt es sich um grobe Schätzungen, die von den tatsächlichen Temperaturen abweichen können.
- Temperatur-Anzeigebereiche
Raumtemperatur: 0°C ~ 40°C (Lamp wird bei weniger als 0°C und H, bei mehr als 40°C angezeigt.)
Außentemperatur: -9°C ~ 45°C (Lamp wird bei weniger als -9°C und H, bei mehr als 45°C angezeigt.)
- -- wird während der ersten 60 Sekunden des Betriebs angezeigt, während die Temperaturen erfasst werden.
- Wenn das Gerät nicht in Betrieb ist, wird nur die Raumtemperatur 5 Sekunden lang angezeigt.
- Während des SELBSTREINIGUNG-Betriebs wird die verbleibende Zeit des Betriebs angezeigt. Die Raum- und die Außentemperatur wird selbst dann nicht angezeigt, wenn Sie die DISPLAY-Taste drücken.

EINSTELLUNG DER RICHTUNG DES LUFTSTROMS

VERTIKALER LUFTSTROM

Die Richtung des Luftstroms wird in jedem einzelnen Betrieb zugunsten Ihrer Bequemlichkeit automatisch wie folgt eingestellt:

Betriebsart KÜHLEN und TROCKNEN	Horizontaler Luftstrom
Betriebsart HEIZEN	Diagonaler Luftstrom

RICHTIGE EINSTELLUNG DER LUFTSTROMRICHTUNG

Drücken Sie einmal die SWING-Taste auf der Fernbedienung.

- Die Lamellen für den vertikalen Luftstrom ändern ihren Winkel kontinuierlich.

Drücken Sie die SWING-Taste noch einmal, sobald sich die senkrechten Einstellungslamellen in der gewünschten Position befinden.

- Die Lamellen beenden ihre Bewegung innerhalb des in der Abbildung aufgeführten Bereichs.
- Die eingestellte Position wird gespeichert und bei der nächsten Inbetriebnahme des Geräts automatisch wieder eingestellt.

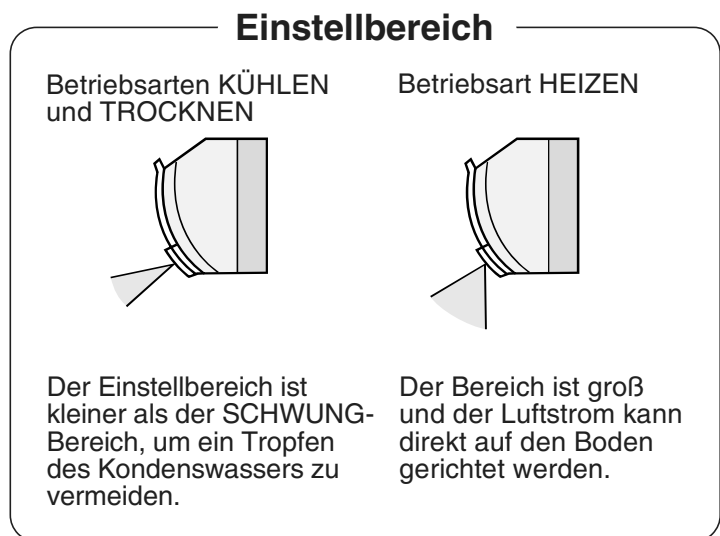

HORIZONTALER LUFTSTROM

Halten Sie die horizontalen Einstellungslamellen wie nebenstehend dargestellt fest und stellen Sie die Luftstromrichtung ein.

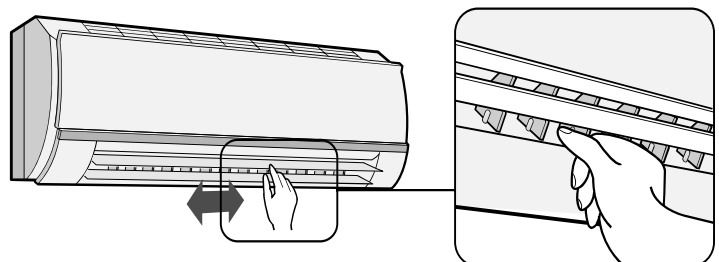

VORSICHT

Versuchen Sie niemals, die Lamellen für den vertikalen Luftstrom manuell einzustellen.

- Die manuelle Einstellung der vertikalen Einstellungslamellen kann eine Fehlfunktion verursachen, wenn die Einstellung schließlich mit der Fernbedienung durchgeführt wird.
- Wenn die Lamellen für die Einstellung des vertikalen Luftstroms in den Betriebsarten KÜHLEN oder TROCKNEN über einen längeren Zeitraum auf die niedrigste Position eingestellt sind, kann dies zu Kondensation führen.

Stellen Sie die horizontalen Lamellen nicht extrem nach rechts oder links, wenn Sie das Klimagerät in der Betriebsart KÜHLEN mit der sanften Lüfterdrehzahl "SCHWACH (S)" über einen längeren Zeitraum hinweg betreiben.

An den Lamellen könnte sich Kondenswasser bilden.

PROGRESSIVER LUFTSTROM

Drücken Sie während des Kühlen- oder Heizen-Betriebs die **PROGRESSIVER LUFTSTROM**-Taste, wenn Sie die kalte Luft nicht spüren möchten. Die vertikalen Einstellungslamellen sind nach oben gerichtet, um den kühlen Luftstrom auf die Decke zu richten. Drücken Sie die Taste während des Heizen-Betriebs erneut. Die vertikalen Einstellungslamellen sind nach unten gerichtet, um den warmen Luftstrom auf den Boden zu richten und Sie zu wärmen.



1 Drücken Sie während des Betriebs die **PROGRESSIVER LUFTSTROM**-Taste.

- Die Fernbedienung zeigt "D" an.

ABBRECHEN

Drücken Sie die **PROGRESSIVER LUFTSTROM**-Taste.

HINWEISE:

- Die **PROGRESSIVER LUFTSTROM**-Einstellung wird abgebrochen, wenn Sie während der Einstellung des **PROGRESSIVER LUFTSTROMS** die **VOLLEISTUNG**-Taste drücken.
- Wenn Sie den **PROGRESSIVER LUFTSTROM**-Betrieb im **VOLLEISTUNG**-Betrieb wünschen, drücken Sie bitte die **PROGRESSIVER LUFTSTROM**-Taste während des **VOLLEISTUNG**-Betriebs.

VOLLEISTUNG-BETRIEB

Bei dieser Funktion arbeitet das Klimagerät mit maximaler Leistung, um den Raum so schnell abzukühlen oder zu erwärmen, dass Sie sich kurz nach Ihrem Eintreffen darin bei angenehmer Temperatur aufhalten können.



1 Drücken Sie zum Aktivieren des **VOLLEISTUNG**-Betriebs die **VOLLEISTUNG**-Taste, während das Klimagerät in Betrieb ist.

- Die Fernbedienung zeigt "D" an.
- Die Temperaturanzeige erlischt.
- Die grüne **VOLLEISTUNG**-Lampe (D) am Gerät leuchtet.

ABBRECHEN

Drücken Sie noch einmal die **VOLLEISTUNG**-Taste.

- Der **VOLLEISTUNG**-Betrieb wird auch beim Ändern des Betriebsmodus oder beim Ausschalten des Geräts abgebrochen.
- Die grüne **VOLLEISTUNG**-Lampe (D) am Gerät erlischt.

HINWEIS:

- Sie können die Temperatur oder die Lüfterdrehzahl nicht während des **VOLLEISTUNG**-Betriebs einstellen.

PLASMACLUSTER-BETRIEB

Der Plasmacluster-Ionengenerator im Inneren des Klimageräts gibt positive und negative Plasmacluster-Ionen in den Raum ab.

Etwa die gleiche Anzahl positiver und negativer Ionen, die in die Raumluft abgegeben werden, reduziert die Schimmelpilzmenge in der Luft.

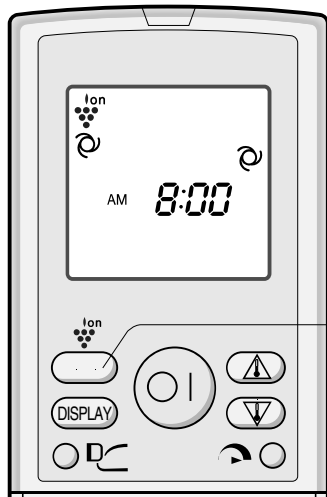

1 Drücken Sie während des Betriebs die PLASMACLUSTER-Taste.

- Die Fernbedienung zeigt "  " an.
- Die blaue PLASMACLUSTER-Lampe am Gerät leuchtet.

ABBRECHEN

Drücken Sie die PLASMACLUSTER-Taste erneut.

- Die PLASMACLUSTER-Lampe am Gerät erlischt.

HINWEISE:

- Die Einstellung des PLASMACLUSTER-Betriebs wird gespeichert, und nach dem nächsten Einschalten arbeitet das Klimagerät in derselben Betriebsart.
- Um die PLASMACLUSTER-Lampe auszuschalten, drücken Sie die DISPLAY-Taste.
- Wenn die PLASMACLUSTER-Taste gedrückt wird, während das Gerät nicht in Betrieb ist, wird der PLASMACLUSTER-Betrieb ohne Klimagerätebetrieb ausgeführt (z. B. HEIZEN oder KÜHLEN). Das Fernbedienungssymbol wird ausgeschaltet und die Lüfterdrehzahl kann nicht auf AUTOM. gestellt werden.

SELBSTREINIGUNG-BETRIEB

Der SELBSTREINIGUNG-Betrieb wird bei der Reduzierung von Schimmelpilzen wirksam und trocknet das Innere des Klimageräts mit Hilfe von Plasmacluster-Ionen. Dieser Betrieb wird durch den VENTILATION- oder HEIZEN-Betrieb unterstützt. Verwenden Sie den Betrieb beim Jahreszeitenwechsel. Vorhandene Schimmelpilze können nicht mit diesem Betrieb eliminiert werden.

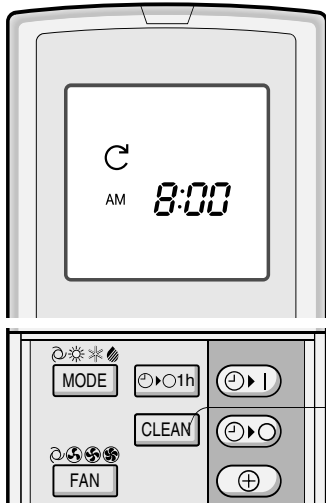

1 Drücken Sie die SELBSTREINIGUNG-Taste, wenn das Gerät nicht in Betrieb ist.

- Das Fernbedienungsgerät zeigt "C" an.
- Die blaue PLASMACLUSTER-Lampe am Gerät leuchtet.
- Das Gerät stoppt nach 40 Minuten den Betrieb.
- Die restliche Betriebszeit wird auf der TEMPERATURANZEIGE des Zimmergeräts in Minuten angegeben.

ABBRECHEN

Drücken Sie die SELBSTREINIGUNG-Taste. Oder schalten Sie das Gerät durch Drücken der EIN-/AUS-Taste aus.

- Die blaue PLASMACLUSTER-Lampe am Gerät erlischt.

HINWEIS:

- Sie können im SELBSTREINIGUNG-Betrieb weder die Temperatur, die Lüfterdrehzahl, die Luftstromrichtung noch den Zeitschalter einstellen.

EIN-STUNDEN-AUSSCHALT-ZEITSCHALTER

Wenn der EIN-STUNDEN-AUSSCHALT-ZEITSCHALTER-Betrieb eingestellt ist, beendet das Gerät seinen Betrieb automatisch nach einer Stunde.

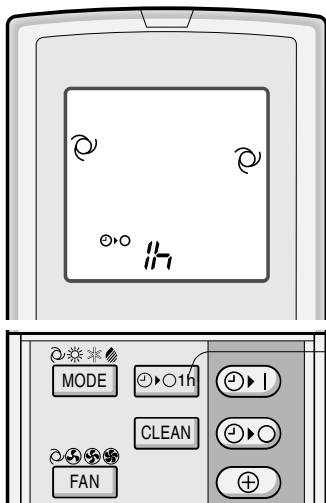

1 Drücken Sie die EIN-STUNDEN-AUSSCHALT-ZEITSCHALTER-Taste.

- Das Fernbedienungsgerät zeigt "1h" an.
- Die orange ZEITSCHALTER-Lampe (1h) am Gerät leuchtet auf.
- Das Gerät beendet seinen Betrieb nach einer Stunde.

ABBRECHEN

Drücken Sie die ZEITSCHALTER-ABBRUCH-Taste.

- Die orange ZEITSCHALTER-Lampe (1h) am Gerät erlischt. Oder schalten Sie das Gerät durch Drücken der EIN-/AUS-Taste aus.

- Die rote BETRIEB-Lampe (E) und die orange ZEITSCHALTER-Lampe (1h) am Gerät erlöschen.

HINWEISE:

- Der EIN-STUNDEN-AUSSCHALT-ZEITSCHALTER-Betrieb hat gegenüber dem ZEITSCHALTER-EIN- und ZEITSCHALTER-AUS-Betrieb Priorität.
- Wenn der EIN-STUNDEN-AUSSCHALT-ZEITSCHALTER-Betrieb eingestellt wird, während das Gerät außer Betrieb ist, arbeitet das Gerät eine Stunde lang unter den zuvor eingestellten Bedingungen.
- Wenn Sie das Gerät vor dem Aktivieren des EIN-STUNDEN-AUSSCHALT-ZEITSCHALTER-Betriebes eine weitere Stunde in Betrieb nehmen möchten, müssen Sie während des Betriebes noch einmal die EIN-STUNDEN-AUSSCHALT-ZEITSCHALTER-Taste drücken.
- Wenn ZEITSCHALTER-EIN und/oder ZEITSCHALTER-AUS eingestellt ist/sind, werden durch Drücken der ZEITSCHALTER-EINSTELL-/ABBRUCH-Taste alle Einstellungen gelöscht.

BETRIEB MIT DEM ZEITSCHALTER

HINWEIS:

Stellen Sie vor der Einstellung des Zeitschalters sicher, dass die Uhr auf die richtige Uhrzeit eingestellt ist.

ZEITSCHALTER-AUS

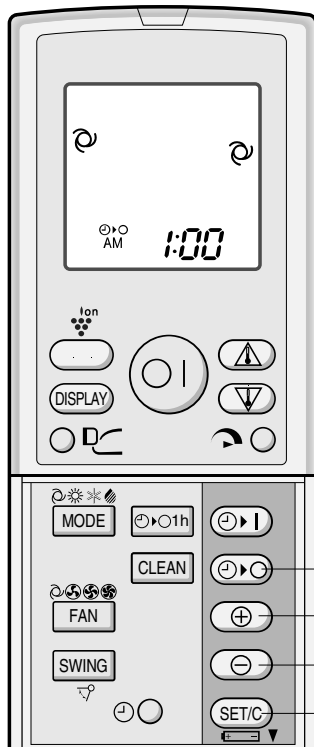

1 Drücken Sie die ZEITSCHALTER-AUS-Taste (⌚).

2 Die ZEITSCHALTER-AUS-Anzeige blinkt. Drücken Sie zur Einstellung der gewünschten Zeit die ZEITVORLAUF- oder RÜCKLAUF-Taste. (Die Zeit kann in 10-Minuten-Stufen eingestellt werden.)

3 Richten Sie die Fernbedienung auf das Empfängerfenster am Gerät und drücken Sie die ZEITSCHALTER-EINSTELL-Taste.

- Die orange ZEITSCHALTER-Lampe (⌚) am Gerät leuchtet auf.
- Beim Empfangen des Signals erzeugt das Gerät einen Piepton.

TIPPS ZUM ZEITSCHALTER-AUS-BETRIEB

Wenn der ZEITSCHALTER-AUS-Betrieb eingestellt ist, wird die Temperatur automatisch eingestellt, um zu verhindern, dass es im Raum extrem warm oder zu kalt wird, während Sie schlafen. (automatische Schlaffunktion)

BETRIEBSART KÜHLEN/ TROCKNEN:

- Wenn das Klimagerät eine Stunde gelaufen ist, erhöht sich die Temperatureinstellung im Vergleich zur ursprünglichen Temperatureinstellung um 1°C.

BETRIEBSART HEIZEN:

- Wenn das Klimagerät eine Stunde gelaufen ist, verringert sich die Temperatureinstellung im Vergleich zur ursprünglichen Thermostat-Einstellung um 3°C.

ABBRECHEN DES ZEITSCHALTER-BETRIEBS

Drücken Sie die ZEITSCHALTER-ABBRUCH-Taste.

- Die orange ZEITSCHALTER-Lampe (⌚) am Gerät erlischt.
- Die aktuelle Uhrzeit wird auf der Fernbedienung angezeigt.

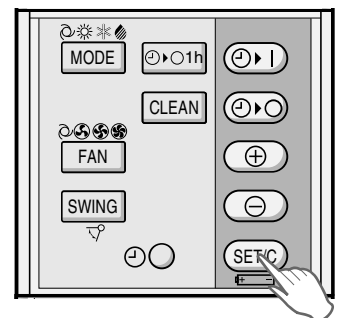

HINWEIS:

- Wenn die EINSCHALTZEIT, die AUSSCHALTZEIT oder der EIN-STUNDEN-ZEITSCHALTER eingestellt sind, werden durch Drücken der ZEITSCHALTER-ABBRUCH-Taste alle Einstellungen gelöscht.

ÄNDERN DER ZEITSCHALTER-EINSTELLUNG

Löschen Sie zunächst die ZEITSCHALTER-Einstellung und stellen Sie sie dann neu ein.

ZEITSCHALTER-EIN

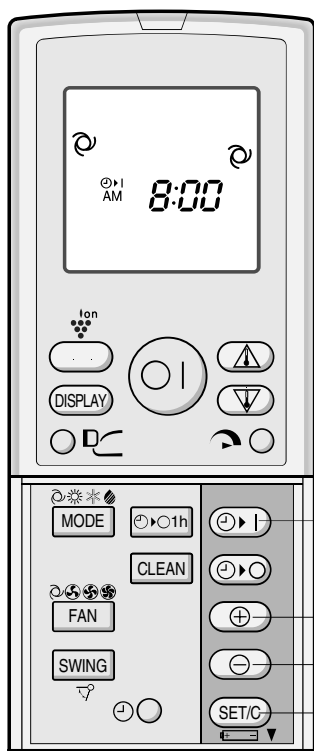

1 Drücken Sie die ZEITSCHALTER-EIN-Taste (🕒▶).

2 Die ZEITSCHALTER-EIN-Anzeige blinkt. Drücken Sie zur Einstellung der gewünschten Zeit die ZEITVORLAUF- oder RÜCKLAUF-Taste. (Die Zeit kann in 10-Minuten-Stufen eingestellt werden.)

3 Richten Sie die Fernbedienung auf das Empfängerfenster am Gerät und drücken Sie die ZEITSCHALTER-EINSTELL-Taste.

- Die orange ZEITSCHALTER-Lampe (🕒) am Gerät leuchtet auf.
- Beim Empfangen des Signals erzeugt das Gerät einen Piepton.

4 Wählen Sie die Betriebsbedingung.

- Das Gerät schaltet sich vor der eingestellten Zeit ein und sorgt dafür, dass die gewünschte Raumtemperatur zur programmierten Zeit erreicht wird. (Weckfunktion)

KOMBINIERTER VERWENDUNG DES ZEITSCHALTER-EIN UND -AUS

Sie können die ZEITSCHALTER-EIN und -AUS in Kombination verwenden.

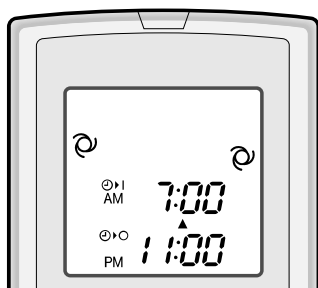

Beispiel:

Beenden des Betriebs um 23:00 Uhr und Wiederaufnahme des Betriebs (mit derselben Betriebs- und Temperatureinstellung) um 7:00 Uhr, um die Raumtemperatur auf die gewünschte Gradzahl einzustellen:

1 Stellen Sie den ZEITSCHALTER-AUS während des Betriebes auf 11:00 p.m.

2 Stellen Sie den ZEITSCHALTER-EIN auf 7:00 a.m.

Der Pfeil (▼ oder ▲) zwischen der Anzeige des ZEITSCHALTERS EIN und des ZEITSCHALTERS AUS zeigt an, welche der programmierten Zeiten zuerst aktiviert wird.

HINWEISE:

- Eine Programmierung des ZEITSCHALTERS EIN und des ZEITSCHALTERS AUS mit verschiedenen Temperatur- oder sonstigen Einstellungen ist nicht möglich.
- Jeder der Zeitschalter kann so programmiert werden, dass er gegenüber dem anderen Priorität hat.

HILFSBETRIEB

Verwenden Sie diesen Betrieb, wenn die Fernbedienung nicht zur Verfügung steht.

EINSCHALTEN

Heben Sie das vordere Bedienfeld des Geräts ab und drücken Sie den AUX.-Taste auf dem Bedienfeld.

- Die rote BETRIEB-Lampe () am Gerät leuchtet und das Gerät startet seinen Betrieb im AUTOM.-Betrieb.
- Die Lüftergeschwindigkeit und Temperatureinstellung sind auf AUTOM. gestellt.

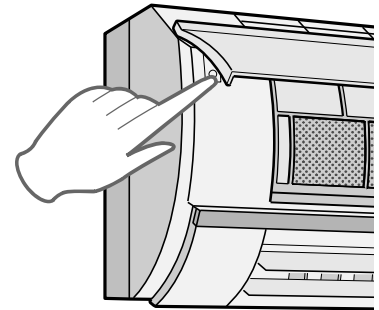

AUSSCHALTEN

Drücken Sie noch einmal den AUX.-Taste auf dem Bedienfeld.

- Die rote BETRIEB-Lampe () am Gerät erlischt.

HINWEIS:

Wenn Sie den AUX.-Taste während des Normal-betriebs drücken, schaltet sich das Gerät aus.

WARTUNG

Trennen Sie vor der Durchführung irgendwelcher Wartungsarbeiten unbedingt das Netzkabel von der Netzsteckdose ab oder schalten Sie den Leistungsschalter aus.

REINIGUNG DER FILTER

Die Luftfilter sollten alle zwei Wochen gereinigt werden.

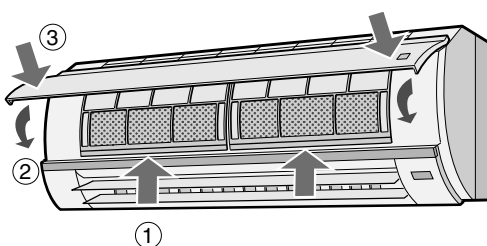
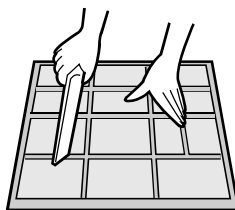
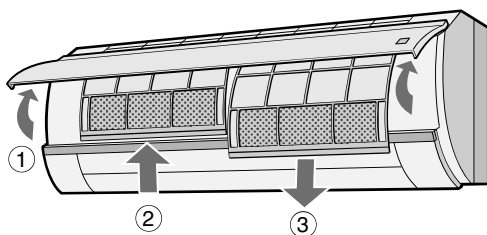

1 SCHALTEN SIE DAS GERÄT AUS.

2 ENTNEHMEN SIE DIE FILTER.

- ① Heben Sie die Öffnungsklappe an.
- ② Drücken Sie die Luftfilter leicht nach oben, um sie aus der Halterung zu lösen.
- ③ Ziehen Sie die Filter nach unten heraus.

3 NEHMEN SIE DIE DEODORANT-STAU-BAUFFANGFILTER VON DEN LUFTFILTERN AB.

4 REINIGEN SIE DIE FILTER.

Entfernen Sie den Staub mit einem Staubsauger. Sollten die Filter verschmutzt sein, können Sie sie mit warmem Wasser und einem milden Reinigungsmittel reinigen. Trocknen Sie die Filter vor dem Wiedereinsetzen im Schatten.

5 SETZEN SIE DIE DEODORANT-STAU-BAUFFANGFILTER WIEDER EIN.

6 SETZEN SIE DIE FILTER WIEDER EIN.

- ① Setzen Sie die Filter wieder in die Ursprungspositionen ein.
- ② Schließen Sie das vordere Bedienfeld.
- ③ Drücken Sie fest auf die Pfeilmarkierung auf dem Feld, damit sie einrastet.

REINIGUNG DES GERÄTS UND DER FERNBEDIENUNG

- Wischen Sie beide mit einem weichen Tuch ab.
- Verspritzen oder verschütten Sie kein Wasser direkt über dem Gerät, da dies einen elektrischen Schlag verursachen oder das Gerät beschädigen könnte.
- Verwenden Sie für die Reinigung kein heißes Wasser, keinen Verdünner, kein Scheuermittel und keine starken Lösungsmittel.

WARTUNG NACH ENDE DER KLIMAGERÄTE-SAISON

- 1** Betreiben Sie das Gerät im SELBSTREINIGUNG-BETRIEB, um den Mechanismus vollständig trocknen zu lassen.
- 2** Beenden Sie den Betrieb und trennen Sie das Gerät vom Netz ab. Schalten Sie den Leistungsschalter aus, falls Sie einen ausschließlich für das Klimagerät installiert haben.
- 3** Reinigen Sie die Filter und setzen Sie sie anschließend wieder ein.

WARTUNG VOR BEGINN DER KLIMAGERÄTE-SAISON

- 1** Stellen Sie sicher, dass die Luftfilter sauber sind.
- 2** Stellen Sie sicher, dass weder Lufteinlass noch Luftauslass blockiert werden.
- 3** Kontrollieren Sie die Befestigung des Außengeräts regelmäßig auf Verschleiß und vergewissern Sie sich, dass das Gerät fest angebracht ist.

AUSTAUSCH DES DEODORANT-STAUBAUFFANGFILTERS

Der Filter sollte alle 3 ~ 6 Monate ausgetauscht werden.

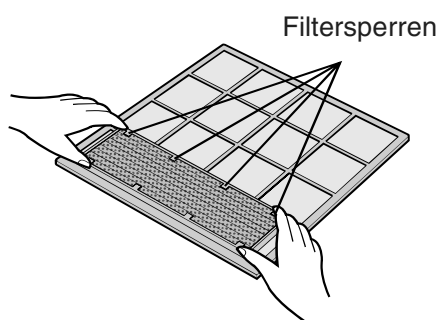

- 1** NEHMEN SIE DEN LUFTFILTER HERAUS.
- 2** TAUSCHEN SIE DEN DEODORANT-STAUBAUFFANGFILTER AUS.
 - 1** Nehmen Sie den alten Deodorant-Staubauffangfilter vom Luftfilter ab.
 - 2** Setzen Sie den neuen Deodorant-Staubauffangfilter unter den Filtersperren ein, die sich auf dem Luftfilter befinden.
- 3** SETZEN SIE DEN LUFTFILTER WIEDER EIN.

HINWEIS:

- Ein verschmutzter Deodorant-Staubauffangfilter lässt sich nicht für eine Wiederverwendung auswaschen. Der neue Filter ist bei Ihrem Händler erhältlich.

Entsorgung der Filter

Entsorgen Sie ausgetauschte Filter bitte entsprechend den örtlichen Umweltschutzrichtlinien und -bestimmungen.

Material des DEODORANT-STAUBAUFFANGFILTERS:

- Filter: Polypropylen
- Rahmen: Polyester

ZUSÄTZLICHE ANMERKUNGEN ZUM BETRIEB

BETRIEBSTEMPERATUREN

		INNENTEMP.	AUSSENTEMP.
KÜHLEN	obere Grenze	32°C T.T. 23°C F.T.	43°C T.T. -
	untere Grenze	21°C T.T. 15°C F.T.	21°C T.T. -
HEIZEN	obere Grenze	27°C T.T. -	24°C T.T. 18°C F.T.
	untere Grenze	20°C T.T. -	-8,5°C T.T. -9,5°C F.T.

T.T. = Trockenthermometer F.T. = Feuchtthermometer

- Eine eingebaute Schutzvorrichtung sperrt den Gerätebetrieb, wenn der entsprechende Temperaturbereich überschritten wird.
- Am Luftauslass kann sich Kondenswasser bilden, wenn das Gerät bei einer Luftfeuchtigkeit von mehr als 80 Prozent kontinuierlich in der Betriebsart KÜHLEN oder TROCKNEN läuft.

BEI STROMAUSFALL

Dieses Klimagerät verfügt über eine Reservefunktion, um Einstellungen im Falle eines Stromausfalls zu speichern.

Nach Ende des Stromausfalls startet das Gerät wieder mit den Einstellungen, die vor dem Stromausfall aktiv waren. Einzige Ausnahme sind die Zeitschalter-Einstellungen.

Falls vor dem Stromausfall Zeitschalter-Einstellungen durchgeführt worden sind, müssen diese erneut eingestellt werden.

VORHEIZFUNKTION

Bei der Betriebsart HEIZEN startet der Innenlüfter nach dem Einschalten des Geräts möglicherweise erst nach zwei bis fünf Minuten, um zu verhindern, dass kalte Luft aus dem Gerät geblasen wird.

ENTEISUNGSFUNKTION

- Wenn sich während der Betriebsart HEIZEN auf dem Wärmeaustauscher im Außengerät Eis bildet, liefert ein automatischer Enteisler ca. 5 bis 10 Minuten Wärme, um das Eis zu beseitigen. Während der Enteisung laufen die Innen- und Außenlüfter nicht.
- Nach Beendigung der Enteisung setzt das Gerät automatisch den Betrieb im HEIZEN-Betrieb fort.

HEIZLEISTUNG

- Das Gerät ist mit einer Wärmepumpe ausgestattet, die Wärme aus der Außenluft herauszieht und diese Wärme an den Raum abgibt. Daher hängt die Heizleistung in hohem Maß von der Außentemperatur ab.
- Wenn die Heizleistung aufgrund geringer Außentemperaturen reduziert ist, sollten Sie ein zusätzliches Heizgerät einsetzen.
- Es dauert eine Zeitlang, um den ganzen Raum aufzuwärmen und zu heizen, denn dieses Gerät arbeitet nach dem Prinzip der erzwungenen Luftumwälzung.

ENERGIESPARTIPPS

Bei Berücksichtigung der nachfolgend aufgeführten Tipps können Sie bei der Verwendung der Klimaanlage auf einfache Art und Weise Energie sparen.

STELLEN SIE DIE RICHTIGE TEMPERATUR EIN.

- Wenn im KÜHLEN-Betrieb das Thermostat 1°C höher als die gewünschte Temperatur eingestellt wird und im HEIZEN-Betrieb 2°C niedriger, können Sie ca. 10 Prozent Strom sparen.
- Wenn Sie die Temperatur beim Kühlen niedriger als erforderlich einstellen, erhöht sich der Stromverbrauch.

VERMEIDEN SIE DIREKTES SONNENLICHT UND ZUGLUFT.

- Der Ausschluss von direktem Sonnenlicht während des Kühlbetriebs reduziert den Stromverbrauch.
- Schließen Sie im Kühl- und Heizbetrieb die Fenster und Türen.

STELLEN SIE DIE RICHTUNG DES LUFTSTROMS RICHTIG EIN, UM DIE BESTMÖGLICHE LUFTZIRKULATION ZU ERREICHEN.

HALTEN SIE DEN FILTER SAUBER, UM EINEN MÖGLICHST LEISTUNGSFÄHIGEN BETRIEB SICHERZUSTELLEN.

NUTZEN SIE DIE AUSSCHALTFUNKTION DES ZEITSCHALTERS VOLL AUS.

TRENNEN SIE DAS NETZKABEL AB, WENN DAS GERÄT ÜBER EINEN LÄNGEREN ZEITRAUM HINWEG NICHT VERWENDET WERDEN SOLL.

- Das Gerät verbraucht auch bei Nichtverwendung eine geringe Menge Strom.

BEVOR SIE DEN KUNDENDIENST RUFEN

Die nachfolgend aufgeführten Zustände weisen nicht auf eine Fehlfunktion des Geräts hin:

<p>DAS GERÄT LÄUFT NICHT. Das Gerät läuft nicht, wenn es direkt nach dem Ausschalten wieder eingeschaltet wird. Das Gerät läuft nicht direkt nach dem Ändern des Betriebsart. Dadurch wird der interne Mechanismus geschützt. Warten Sie 3 Minuten, bevor Sie das Gerät in Betrieb nehmen.</p>	<p>SCHWINGERÄUSCHE Bei den sanften Schwingeräuschen handelt es sich um das im Inneren des Geräts fließende Kühlmittel.</p>
<p>DAS GERÄT LIEFERT KEINE WARMLUFT. Das Gerät heizt vor oder enteist.</p>	<p>WASSERDAMPF</p> <ul style="list-style-type: none"> • Beim Betrieb in der Betriebsart KÜHLEN- oder TROCKNEN kann am Luftauslass manchmal Wasserdampf sichtbar werden. Der Grund dafür ist der Unterschied zwischen der Raumtemperatur und der Temperatur der vom Gerät ausgeblasenen Luft. • Bei der Betriebsart HEIZEN kann während der Enteistung unter Umständen Wasserdampf aus dem Außengerät strömen.
<p>GERÜCHE In das Gerät und die inneren Komponenten der Klimaanlage eingetretene Teppich- und Möbelgerüche werden unter Umständen direkt nach der Installation vom Gerät ausgegeben.</p>	<p>DAS AUSSENGERÄT STOPPT NICHT. Nach dem Beenden des Betriebes läuft der Lüfter des Außengeräts noch etwa eine Minute nach, um das Gerät abzukühlen.</p>
<p>KNACKEN Möglicherweise wird vom Gerät ein Knacken produziert. Dieses Geräusch entsteht durch die Reibung des vorderen Bedienfelds oder durch andere Komponenten, die sich aufgrund der Temperaturveränderung ausdehnen.</p>	<p>AM LUFTAUSLASS DES PLASMA-CLUSTERS TRITT GERUCH AUS. Hierbei handelt es sich um den Geruch des Ozons, das vom Plasmacluster-Ionengenerator erzeugt wird. Die Konzentration des Ozons ist sehr gering und hat keinerlei negativen Einfluss auf Ihre Gesundheit. Das in die Luft freigesetzte Ozon zersetzt sich sehr schnell und die Ozonkonzentration im Raum erhöht sich nicht.</p>
<p>EIN LEISES BRUMMGERÄUSCH WIRD AUSGEGEBEN. Dieser Ton wird ausgegeben, wenn das Gerät Plasmacluster-Ionen erzeugt.</p>	

Wenn es den Anschein hat, dass eine Fehlfunktion des Geräts vorliegt, überprüfen Sie bitte zunächst die nachfolgend aufgeführten Punkte, bevor Sie einen Kundendienst rufen:

<p>DAS GERÄT ARBEITET NICHT.</p>
<p>Überprüfen Sie, ob der Leistungsschalter gefallen oder die Sicherung herausgesprungen ist.</p>

<p>DAS GERÄT KÜHLT (ODER HEIZT) DEN RAUM NICHT WIRKUNGSVOLL.</p>		
<p>Überprüfen Sie die Filter. Reinigen Sie die Filter im Falle einer Verschmutzung.</p>	<p>Überprüfen Sie das Außengerät um sicherzustellen, dass weder Lufteinlass noch Luftauslass auf irgendeine Weise blockiert sind.</p>	<p>Stellen Sie sicher, dass das Thermostat richtig eingestellt ist.</p>
<p>Stellen Sie sicher, dass alle Fenster und Türen fest verschlossen sind.</p>	<p>Wenn sich sehr viele Personen in einem Raum aufhalten, kann die gewünschte Temperatur möglicherweise nicht erreicht werden.</p>	<p>Überprüfen Sie, ob im Raum irgendwelche Wärme erzeugenden Geräte in Betrieb sind.</p>

<p>DAS GERÄT EMPFÄNGT DAS SIGNAL VON DER FERNBEDIENUNG NICHT.</p>		
<p>Überprüfen Sie, ob die Batterien der Fernbedienung alt oder schwach sind.</p>	<p>Versuchen Sie noch einmal, das Signal zu senden, indem Sie die Fernbedienung dabei auf das Empfängerfenster des Geräts richten.</p>	<p>Überprüfen Sie, ob die Batterien mit der richtigen Polarität in die Fernbedienung eingelegt worden sind.</p>

Bitte rufen Sie einen Kundendienst, wenn die TEMPERATURANZEIGE auf dem Anzeigefeld blinkt.