

IT **Attenzione:** il videocitofono deve rispettare le seguenti regole installative:

- deve essere installato solo in ambienti interni
- non deve essere esposto a stillicidio o a spruzzi d'acqua
- non ostruire le aperture di ventilazione
- deve essere usato unicamente su sistemi 2 fili SCS BTicino. Ogni uso improprio dell'articolo può comprometterne le caratteristiche di sicurezza.

DE **Achtung:** die Gegensprechanlage muss unter Beachtung folgender Regeln installiert werden:

- es darf nur im Inneren installiert werden
- es darf nicht Wassertropfen oder -spritzer ausgesetzt werden
- Belüftungsschlitze nicht verstopfen
- Es darf nur mit "2-Draht-Bus-System" der SCS BTicino verwendet werden.

Jeder ungeeigneter Gebrauch des Geräts kann seine Sicherheitseigenschaften beeinträchtigen.

FR **Attention:** le vidéophone doit respecter les règles d'installation suivantes:

- il doit être monté seulement à l'intérieur
- il ne doit pas être exposé à des suintements ou à des éclaboussures
- ne pas boucher les ouvertures d'aération
- il doit être utilisé uniquement sur des systèmes 2 fils SCS BTicino. Tout usage improprie de la référence.

UK **Caution:** the video handset must respect the following installation rules:

- it must only be installed indoors
 - it must not be exposed to water drops or splashes
 - do not block the ventilation openings
 - it must be used only on SCS BTicino 2-wire systems
- An improper use of the item can compromise its safety features.

ES **Atención:** el videoportero debe respetar las siguientes normas de instalación:

- se debe instalar sólo al cubierto
- no debe estar expuesto a goteo o salpicones de agua
- no tape las aberturas de ventilación
- se debe utilizar exclusivamente en sistemas 2 hilos SCS BTicino. Cualquier uso improprio del artículo puede comprometer sus características de seguridad.

NL **Let op:** Bij de installatie van de beeld-deurtelefoon moet men de volgende voorschriften in acht nemen:

- binnenshuis installeren
 - niet aan waterdruppels en -stralen blootstellen
 - de ventilatieopeningen niet versperren
 - uitsluitend in 2-dradige SCS BTicino systemen installeren
- Ieder oneigenlijk gebruik kan de veiligheid van het product schaden.

PT **Atenção:** o intercomunicador vídeo deve respeitar as seguintes regras para ser instalado:

- deve ser instalado somente internamente
- não deve ser exposto a estilicídio ou borrfios de água
- não deve obstruir as aberturas de ventilação
- deve ser usado somente em sistemas de 2 fios da SCS BTicino. Qualquer uso impróprio do artigo pode comprometer as suas características de segurança.

Pulsanti programmabili
 Programmierbare Tasten
 Touches programmables
 Programmable pushbuttons
 Pulsadores programables
 Programmeerbare drukknooppes
 Botões programáveis

Display
 Display
 Moniteur
 Display
 Pantalla
 Display
 Ecrã

Microfono
 Mikrofon
 Micro
 Microphone
 Micrófono
 Microfoon
 Microfone

Accensione posto esterno/ciclamento
 Einschalten einer Türstation/Taktierung
 Allumage poste externe/cyclage
 Switching on entrance panel/cycling
 Encendido de la placa exterior/visualización
 cíclica de telecámaras
 Inschakeling extern punt/cyclusopvolging
 Ligação unidade externa/mudança cíclica

Regolazione suoneria ed esclusione (Led)
 Ruflautstärkereglung und
 Rufabschaltung (Led)
 Réglage sonnerie et exclusion (Led)
 Bell adjustment and exclusion (Led)
 Ajuste timbre y deshabilitación (Led)
 Afstelling en uitschakeling bel (Led)
 Regulação campainha e exclusão (Led)

Tasto serratura + Led
 Schlosstaste + Led
 Touche serrure + Led
 Door lock key + Led
 Tecla cerradura + Led
 Toets slot + Led
 Tecla da fechadura + Led

Accensione luci scale
 Treppenlicht einschalten
 Allumage lumière escaliers
 Switching on staircase lights
 Encendido de la luz de la escalera
 Inschakeling lichten trapzaal
 Ligação das luzes escadas

Volume (altoparlante)
 Lautstärke (Lautsprecher)
 Volume (haut-parleur)
 Volume (Loudspeaker)
 Volumen (Altavoz)
 Volume (Luidspreker)
 Volume (Altifalante)

Tasto di connessione + Led
 Schalttaste + Led
 Touche de connexion + Led
 Connection key + Led
 Tecla de conexión + Led
 Toets aansluiting + Led
 Tecla de conexão + Led

 Regolazione colore
 Farbeinstellung
 Réglage couleur
 Colour setting
 Ajuste del color
 Kleurregeling
 Regulação da cor

 Altoparlante
 Lautsprecher
 Haut-parleur
 Loudspeaker
 Altavoz
 Luidspreker
 Altifalante

 Regolazione luminosità
 Helligkeitseinstellung
 Réglage luminosité
 Brightness control
 Ajuste de la luminosidad
 Regeling lichtsterkte
 Regulação da luminosidade

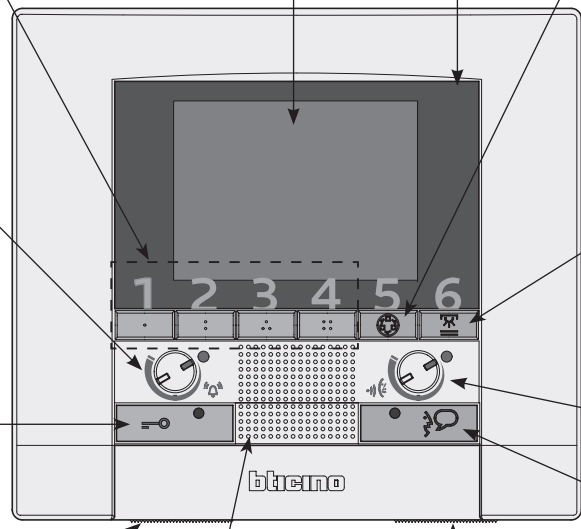

Microinterruttore ON/OFF di terminazione di tratta
 Mikroschalter ON/OFF für den Streckenabschluss
 Microinterrupteur ON/OFF de terminaison de ligne
 Microinterruttore ON/OFF di terminazione di tratta
 Microinterruptor ON/OFF terminal de tramo
 Microschakelaar ON/OFF van beëindiging traject
 Microinterruptor ON/OFF de término de trecho

Collegamento al BUS
 Anschluss an den BUS
 Connexion au BUS
 Connection to the BUS
 Conexión al BUS
 Verbinding met de BUS
 Ligação com o BUS

Morsetti di collegamento per
 funzioni aggiuntive
 Anschlussklemmen für
 zusätzliche Funktionen
 Bornes de branchement pour fonc-
 tions supplémentaires
 Connection terminals for additional
 functions
 Bornes de conexión para funciones
 adicionales
 Klemmen van verbinding voor bijko-
 mende functies
 Bornes de conexão para funções
 adicionais

Sede dei configuratori
 Sitz der Konfiguratoren
 Logement configurateurs
 Configurator seat
 Alojamiento configuradores
 Alojamento configurador
 Plaats van de configuratiemodules

J2: Master/Slave, estrarre per slave
 J2: Master/Slave, für Slave herausziehen
 J2: Master/Slave, extraire pour slave
 J2: Master/Slave, extract for slave
 J2: Master/Slave, extraiga para slave
 J2: Master/Slave, uittrekken voor slave
 J2: Master/Slave, extrair para slave

J1: estrarre per alimentazione supplementare
 J1: für zusätzliche Stromversorgung,
 herausziehen
 J1: extraire pour alimentation supplémentaire
 J1: extract for additional power supply
 J1: extraiga para alimentación adicional
 J1: uittrekken voor supplementaire voeding
 J1: extrair para alimentação suplementar

Morsetto per alimentazione supplementare
 Klemme für zusätzliche Stromversorgung
 Borne d'alimentation supplémentaire
 Terminal for additional power supply
 Borne para alimentación adicional
 Klem voor supplementaire voeding
 Borne para alimentação suplementar

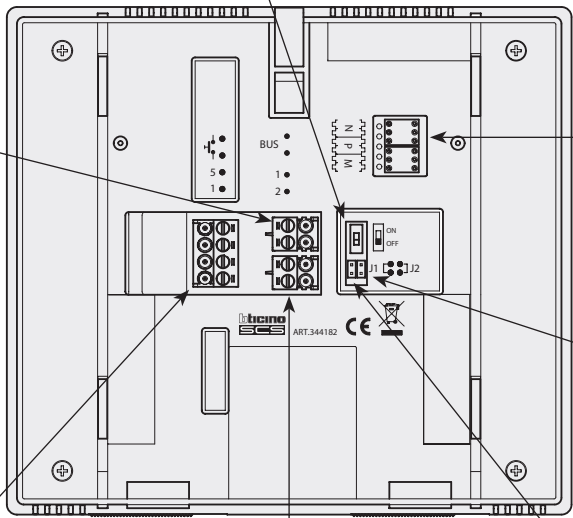

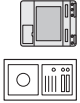
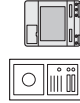
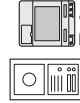
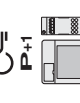
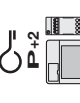
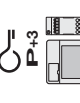
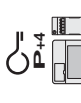
| 6 | Legenda | Eriürterung | Légende | Legend | Leyenda | Legenda | Legenda |
|--|---|---|---|---|---|--|--|
| | I | D | F | GB | E | NL | P |
|  <p>P+1 MOD=9</p> | <p>Attivazione del PE (configurato con P+1) in modo diretto senza la chiamata oppure attivazione attuatore art.346200 (configurato con P+1 e MOD=9).</p> | <p>Aktivierung der Türstation (mit P+1 konfiguriert) auf direkte Weise ohne Ruf oder Aktivierung über den Aktivator Art.346200 (mit P+1 und MOD=9).</p> | <p>Activation du PE (configuré avec P+1) en mode direct sans l'appel ou activation actionneur réf. 346200 (configuré avec P+1 et MOD=9).</p> | <p>Activating the EP (configured with P+1) directly without the call or activating actuator Item 346200 (configured with P+1 and MOD=9).</p> | <p>Activación del PE (configurado con P+1) en modo directo sin llamada o activación del actuador art. 346200 (configurado con P+1 y MOD=9).</p> | <p>Rechtstreekse activering van het deurstation (als P+1 geconfigureerd) zonder oproep of activering van het toestel art. 346200 (geconfigureerd als P+1 en MOD=9).</p> | <p>Ligação da UE (configurada com P+1) de maneira directa sem a chamada ou então ligação do actuador art. 346200 (configurado com P+1 e MOD=9).</p> |
|  <p>P+2 MOD=9</p> | <p>Attivazione del PE (configurato con P+2) in modo diretto senza la chiamata oppure attivazione attuatore art.346200 (configurato con P+2 e MOD=9).</p> | <p>Aktivierung der Türstation (mit P+2 konfiguriert) auf direkte Weise ohne Ruf oder Aktivierung über den Aktivator Art.346200 (mit P+2 und MOD=9).</p> | <p>Activation du PE (configuré avec P+2) en mode direct sans l'appel ou activation actionneur réf. 346200 (configuré avec P+2 et MOD=9).</p> | <p>Activating the EP (configured with P+2) directly without the call or activating actuator Item 346200 (configured with P+2 and MOD=9).</p> | <p>Activación del PE (configurado con P+2) en modo directo sin llamada o activación del actuador art. 346200 (configurado con P+2 y MOD=9).</p> | <p>Rechtstreekse activering van het deurstation (als P+2 geconfigureerd) zonder oproep of activering van het toestel art. 346200 (geconfigureerd als P+2 en MOD=9).</p> | <p>Ligação da UE (configurada com P+2) de maneira directa sem a chamada ou então ligação do actuador art. 346200 (configurado com P+2 e MOD=9).</p> |
|  <p>P+3 MOD=9</p> | <p>Attivazione del PE (configurato con P+3) in modo diretto senza la chiamata oppure attivazione attuatore art.346200 (configurato con P+3 e MOD=9).</p> | <p>Aktivierung der Türstation (mit P+3 konfiguriert) auf direkte Weise ohne Ruf oder Aktivierung über den Aktivator Art.346200 (mit P+3 und MOD=9).</p> | <p>Activation du PE (configuré avec P+3) en mode direct sans l'appel ou activation actionneur réf. 346200 (configuré avec P+3 et MOD=9).</p> | <p>Activating the EP audio (configured with P+3) directly without the call or activating actuator Item 346200 (configured with P+3 and MOD=9).</p> | <p>Activación del PE (configurado con P+3) en modo directo sin llamada o activación del actuador art. 346200 (configurado con P+3 y MOD=9).</p> | <p>Rechtstreekse activering van het deurstation (als P+3 geconfigureerd) zonder oproep of activering van het toestel art. 346200 (geconfigureerd als P+3 en MOD=9).</p> | <p>Ligação da UE (configurada com P+3) de maneira directa sem a chamada ou então ligação do actuador art. 346200 (configurado com P+3 e MOD=9).</p> |
|  <p>P+1 P+1 P+1 MOD=5</p> | <p>Apertura serratura del PE (configurato con P+1) in modo diretto senza la chiamata oppure attivazione attuatore art.346200 (configurato con P+1 e MOD=5) oppure attivazione attuatore art.346230 (configurato con P+1).</p> | <p>Türöffnung der Türstation (mit P+1 konfiguriert) oder Aktivierung über den Aktivator Art. 346200 (mit P+1 und MOD=5) oder Aktivierung über den Aktivator Art. 346200 (mit P+1 konfiguriert).</p> | <p>Ouverture serrure du PE (configuré avec P+1) en mode direct sans l'appel ou activation actionneur réf. 346200 (configuré avec P+1 et MOD=5) ou activation actionneur réf. 346230 (configuré avec P+1).</p> | <p>Door lock opening of EP (configured with P+1) directly without the call or activating the actuator Item 346200 (configured with P+1 and MOD=5) or activating the actuator Item 346230 (configured with P+1).</p> | <p>Apertura cerradura del PE (configurado con P+1) en modo directo sin llamada o activación del actuador art. 346200 (configurado con P+1 y MOD=5) o activación del actuador art. 346230 (configurado con P+1).</p> | <p>Rechtstreekse opening van het deurslot van het als P+1 geconfigureerde deurstation, zonder oproep of activering van het toestel art. 346200 (geconfigureerd als P+1 en MOD=5) of activering van het toestel art. 346230 (geconfigureerd als P+1).</p> | <p>Abertura da fechadura da UE (configurada com P+1) de maneira directa sem a chamada ou então ligação do actuador art. 346200 (configurado com P+1 e MOD=5) ou então ligação do actuador art. 346230 (configurado com P+1).</p> |
|  <p>MOD=5 P+2 P+2 P+2 MOD=5</p> | <p>Apertura serratura del PE (configurato con P+2) in modo diretto senza la chiamata oppure attivazione attuatore art.346200 (configurato con P+2 e MOD=5) oppure attivazione attuatore art.346230 (configurato con P+2).</p> | <p>Türöffnung der Türstation (mit P+2 konfiguriert) oder Aktivierung über den Aktivator Art. 346200 (mit P+2 und MOD=5) oder Aktivierung über den Aktivator Art. 346200 (mit P+2 konfiguriert).</p> | <p>Ouverture serrure du PE (configuré avec P+2) en mode direct sans l'appel ou activation actionneur réf. 346200 (configuré avec P+2 et MOD=5) ou activation actionneur réf. 346230 (configuré avec P+2).</p> | <p>Door lock opening of EP (configured with P+2) directly without the call or activating the actuator Item 346200 (configured with P+2 and MOD=5) or activating the actuator Item 346230 (configured with P+2).</p> | <p>Apertura cerradura del PE (configurado con P+2) en modo directo sin llamada o activación del actuador art. 346200 (configurado con P+2 y MOD=5) o activación del actuador art. 346230 (configurado con P+2).</p> | <p>Rechtstreekse opening van het deurslot van het als P+2 geconfigureerde deurstation, zonder oproep of activering van het toestel art. 346200 (geconfigureerd als P+2 en MOD=5) of activering van het toestel art. 346230 (geconfigureerd als P+2).</p> | <p>Abertura da fechadura da UE (configurada com P+2) de maneira directa sem a chamada ou então ligação do actuador art. 346200 (configurado com P+2 e MOD=5) ou então ligação do actuador art. 346230 (configurado com P+2).</p> |
|  <p>MOD=5 P+3 P+3 P+3 MOD=5</p> | <p>Apertura serratura del PE (configurato con P+3) in modo diretto senza la chiamata oppure attivazione attuatore art.346200 (configurato con P+3 e MOD=5) oppure attivazione attuatore art.346230 (configurato con P+3).</p> | <p>Türöffnung der Türstation (mit P+3 konfiguriert) oder Aktivierung über den Aktivator Art. 346200 (mit P+3 und MOD=5) oder Aktivierung über den Aktivator Art. 346200 (mit P+3 konfiguriert).</p> | <p>Ouverture serrure du PE (configuré avec P+3) en mode direct sans l'appel ou activation actionneur réf. 346200 (configuré avec P+3 et MOD=5) ou activation actionneur réf. 346230 (configuré avec P+3).</p> | <p>Door lock opening of EP (configured with P+3) directly without the call or activating the actuator Item 346200 (configured with P+3 and MOD=5) or activating the actuator Item 346230 (configured with P+3).</p> | <p>Apertura cerradura del PE (configurado con P+3) en modo directo sin llamada o activación del actuador art. 346200 (configurado con P+3 y MOD=5) o activación del actuador art. 346230 (configurado con P+3).</p> | <p>Rechtstreekse opening van het deurslot van het als P+3 geconfigureerde deurstation, zonder oproep of activering van het toestel art. 346200 (geconfigureerd als P+3 en MOD=5) of activering van het toestel art. 346230 (geconfigureerd als P+3).</p> | <p>Abertura da fechadura da UE (configurada com P+3) de maneira directa sem a chamada ou então ligação do actuador art. 346200 (configurado com P+3 e MOD=5) ou então ligação do actuador art. 346230 (configurado com P+3).</p> |
|  <p>MOD=5 P+4 P+4 P+4 MOD=5</p> | <p>Apertura serratura del PE (configurato con P+4) in modo diretto senza la chiamata oppure attivazione attuatore art.346200 (configurato con P+4 e MOD=5) oppure attivazione attuatore art.346230 (configurato con P+4).</p> | <p>Türöffnung der Türstation (mit P+4 konfiguriert) oder Aktivierung über den Aktivator Art. 346200 (mit P+4 und MOD=5) oder Aktivierung über den Aktivator Art. 346200 (mit P+4 konfiguriert).</p> | <p>Ouverture serrure du PE (configuré avec P+4) en mode direct sans l'appel ou activation actionneur réf. 346200 (configuré avec P+4 et MOD=5) ou activation actionneur réf. 346230 (configuré avec P+4).</p> | <p>Door lock opening of EP (configured with P+4) directly without the call or activating the actuator Item 346200 (configured with P+4 and MOD=5) or activating the actuator Item 346230 (configured with P+4).</p> | <p>Apertura cerradura del PE (configurado con P+4) en modo directo sin llamada o activación del actuador art. 346200 (configurado con P+4 y MOD=5) o activación del actuador art. 346230 (configurado con P+4).</p> | <p>Rechtstreekse opening van het deurslot van het als P+4 geconfigureerde deurstation, zonder oproep of activering van het toestel art. 346200 (geconfigureerd als P+4 en MOD=5) of activering van het toestel art. 346230 (geconfigureerd als P+4).</p> | <p>Abertura da fechadura da UE (configurada com P+4) de maneira directa sem a chamada ou então ligação do actuador art. 346200 (configurado com P+4 e MOD=5) ou então ligação do actuador art. 346230 (configurado com P+4).</p> |

| 6 bis | Legenda | Erläuterung | Légende | Legend | Leyenda | Legenda | |
|-------|--|---|--|---|--|--|---|
| | | | | | | NL | P |
| | Attivazione scenario memorizzato nel modulo scenari | Aktivierung des Szenarios, das im Szenariomodul gespeichert ist. | F Activation scénario mémorisé sur le module scénarios. | GB Scenario activation stored in scenario module. | E Activación del escenario memorizado en el módulo de escenarios. | NL Activering scenario opgeslagen in het geheugen van de module scenario's | P Activação cenário memorizado no módulo cenários. |
| | Intercom tra appartamenti in impianti con interfaccia da appartamento art. 346850. | Gegenseitige Kommunikation zwischen Wohnungen für Anlagen mit Wohnungsschnittstelle Art. 346850. | F Intercommunication entre appartements sur installations avec interface d'appartement réf. 346850. | GB Intercommunicability between apartments in systems with apartment interface item 346850. | E Intercomunicación entre apartamientos en instalaciones con interfaz de departamento Art. 346850. | NL Intercom tussen appartementen in installaties met interface van appartement art. 346850. | P Intercom entre apartamentos em instalações com interface de apartamento art.346850. |
| | Intercom all'interno dell'appartamento in impianti con interfaccia da appartamento art. 346850 oppure intercom tra appartamenti in impianti senza interfaccia da appartamento. | Gegenseitige Kommunikation innerhalb der Wohnung für Anlagen mit Wohnungsschnittstelle Art. 346850 oder gegenseitige Kommunikation zwischen Wohnungen für Anlagen ohne Wohnungsschnittstelle. | F Intercommunication à l'intérieur de l'appartement sur installations avec interface d'appartement réf. 346850 ou intercommunication entre appartements sur installations sans interface d'appartement. | GB Intercommunicability inside an apartment in systems with apartment interface item 346850 or intercommunicability between apartments in systems without apartment interface. | E Intercomunicación en el apartamento en instalaciones con interfaz de departamento Art. 346850 o intercomunicación entre apartamentos en instalaciones sin interfaz de departamento. | NL Intercom binnen in het appartement in installaties met interface van appartement art. 346850 ofwel intercom tussen appartementen in installaties zonder interface van appartement. | P Intercom dentro do apartamento em instalações com interface de apartamento art. 346850 ou então intercom entre apartamentos em instalações sem interface de apartamento. |
| | Intercom su se stesso, invia la chiamata a tutti gli apparecchi con uguale indirizzo | Intercom mit einseitiger Funktion: sendet den Ruf an alle Geräte mit derselben Adresse. | F Intercom sur lui-même, envoie l'appel à tous les appareils ayant une adresse identique. | GB Intercom on itself, sends the call to all the devices with the same address. | E Intercomunicación hacia los aparatos iguales, envía la llamada a todos los aparatos con igual dirección | NL Intercom op zichzelf, verstuurt de oproep naar alle toestellen met hetzelfde adres | P Intercomunicador sobre si mesmo, envia a chamada a todos os aparelhos com endereço igual |
| | Intercom generale, invia una chiamata a tutti gli apparecchi dell'impianto | Intercom mit allgemeiner Funktion: sendet den Ruf an alle Geräte der Anlage. | F Intercom général, envoie l'appel à tous les appareils de l'installation | GB General intercom, sends a call to all the system devices | E Intercomunicación general, envía una llamada a todos los aparatos de la instalación | NL Algemene Intercom, verstuurt een oproep naar alle toestellen van de installatie | P Intercomunicador geral, envia uma chamada a todos os aparelhos da instalação |

Scelta modalità di funzionamento dei pulsanti programmabili
 Wahl des Betriebsmodus der programmierbaren Tasten
 Choix modalité de fonctionnement des touches programmables
 Choice of programmable pushbutton operating mode
 Elección modo de funcionamiento de los pulsadores programables
 Keuze werkmodus van de programmeerbare drukknoppen
 Escolha modalidade de funcionamento dos botões programáveis

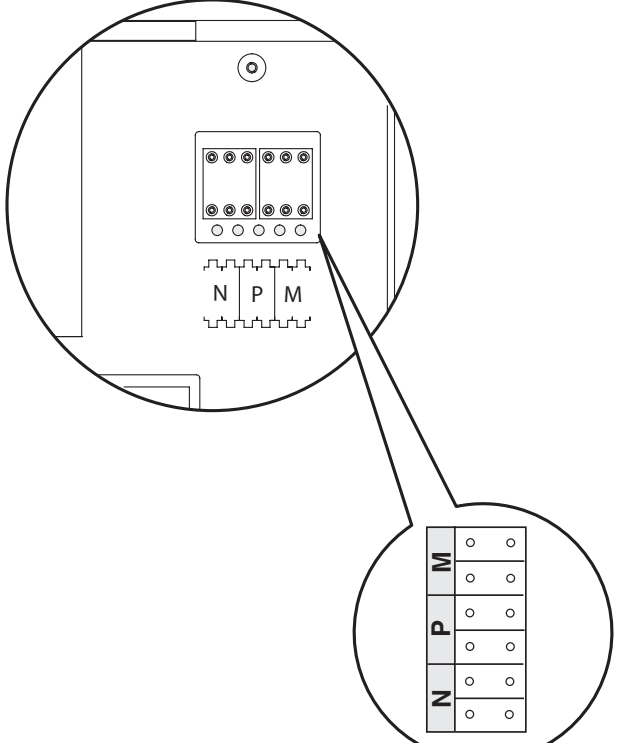

In caso di riconfigurazione dell'apparecchio attendere un minuto prima di riconnetterlo all'impianto.
 If/Als das Gerät neu konfiguriert werden soll, eine Minute warten bevor es an die Anlage geschlossen wird.
 En cas de nouvelle configuration de l'appareil, laisser s'écouler une minute avant de le rebrancher à l'installation.
 When configuring the device, wait one minute before connecting it to the system again.
 En caso de reconfiguración del aparato, espere un minuto antes de volverlo a conectar a la instalación.
 In geval van een herconfiguratie van het toestel een minuut wachten voordat men het terug aansluit op de installatie.
 Use o aparelho for configurado novamente esperar um minuto antes de conectá-lo de novo com o sistema.

MOD=M

| Tasti | MOD=00 | MOD=10 | MOD=01 | MOD=02 | MOD=12 | MOD=03 | MOD=13 | MOD=04 | MOD=05 | MOD=06 | MOD=16 | MOD=07 | MOD=08 |
|-------|--------|--------|--------|--------|--------|--------|--------|--------|--------|--------|--------|--------|--------|
| 1 | | | | | | | | | | | | | |
| 2 | | | | | | | | | | | | | |
| 3 | | | | | | | | | | | | | |
| 4 | | | | | | | | | | | | | |

| Ⓐ | | | Ⓑ | Ⓒ | Ⓓ | Ⓔ |
|---|---|--------|----|----|----|----|
| 0 | 0 | | 20 | 40 | 60 | 80 |
| 1 | 0 | | 30 | 50 | 70 | 90 |
| 0 | 1 | | 21 | 41 | 61 | 81 |
| 0 | 2 | | 22 | 42 | 62 | 82 |
| 1 | 2 | | 32 | 52 | 72 | 92 |
| 0 | 3 | 20 = B | 23 | 43 | 63 | 83 |
| 1 | 3 | 40 = C | 33 | 53 | 73 | 93 |
| 0 | 4 | + | 24 | 44 | 64 | 84 |
| 0 | 5 | 60 = D | 25 | 45 | 65 | 85 |
| 0 | 6 | 80 = E | 26 | 46 | 66 | 86 |
| 1 | 6 | | 36 | 56 | 76 | 96 |
| 0 | 7 | | 27 | 47 | 67 | 87 |
| 0 | 8 | | 28 | 48 | 68 | 88 |

- Ⓐ Configurazione scelta per funzionamento tasti.
 Gewählte Konfiguration für die Tastenfunktionen.
 Configuration choisie pour fonctionnement touches.
 Configuration chosen for key operation.
 Configuración modo de funcionamiento botones.
 Gekozen configuratie voor de functie van de toetsen.
 Configuração escolhida para o funcionamento das teclas.
- Ⓑ Configurazione scelta per funzionamento tasti e funzione **Studio professionale**.
 Gewählte Konfiguration für die Tastenfunktionen und die Funktion **Professionelle Studio**.
 Configuration choisie pour fonctionnement touches et fonction **Bureau professionnel**.
 Configuration chosen for key operation and **Professional Studio** function.
 Configuración modo de funcionamiento botones y función **Oficina Profesional**.
 Gekozen configuratie voor de functie van de toetsen en de **kantoorfunctie**.
 Configuração escolhida para o funcionamento das teclas e da função **Escritório profissional**.
- Ⓒ Configurazione scelta per funzionamento tasti e funzione **Cerca persone**.
 Gewählte Konfiguration für die Tastenfunktionen und die Funktion **Personensuche**.
 Configuration choisie pour fonctionnement touches et fonction **Cherche-personnes**.
 Configuration chosen for key operation and **Paging** function.
 Configuración modo de funcionamiento botones y función **Buscapersonas**.
 Gekozen configuratie voor de functie van de toetsen en de **Buzzer**.
 Configuração escolhida para o funcionamento das teclas e da função **Procura pessoas**.
- Ⓓ Configurazione scelta per funzionamento tasti e funzione **Mani libere**.
 Gewählte Konfiguration für die Tastenfunktionen und die Funktion **Freie Hände**.
 Configuration choisie pour fonctionnement touches et fonction **Mains Libres**.
 Configuration chosen for key operation and **Hands Free** function.
 Configuración modo de funcionamiento botones y función **Manos Libres**.
 Gekozen configuratie voor de functie van de toetsen en de **Handsfreefunctie**.
 Configuração escolhida para o funcionamento das teclas e da função **Mãos Livres**.
- Ⓔ Configurazione scelta per funzionamento tasti e funzione **Studio professionale + Cerca persone**.
 Gewählte Konfiguration für die Tastenfunktionen und die Funktion **Professionelle Studio + Personensuche**.
 Configuration choisie pour fonctionnement touches et fonction **Bureau professionnel + Cherche-personnes**.
 Configuration chosen for key operation and **Professional Studio + Paging** function.
 Configuración modo de funcionamiento botones y función **Oficina Profesional + Buscapersonas**.
 Gekozen configuratie voor de functie van de toetsen en de **kantoorfunctie + Buzzer**.
 Configuração escolhida para o funcionamento das teclas e da função **Escritório profissional + Procura pessoas**.

Funzione **Studio professionale** attiva
 Funktion **Professionelles Studio** aktiv
 Fonction **Bureau professionnel** activée
Professional studio function active

Función **Oficina Profesional** activada
Kantoorfunctie actief
 Função **Escritório profissional** activa

9

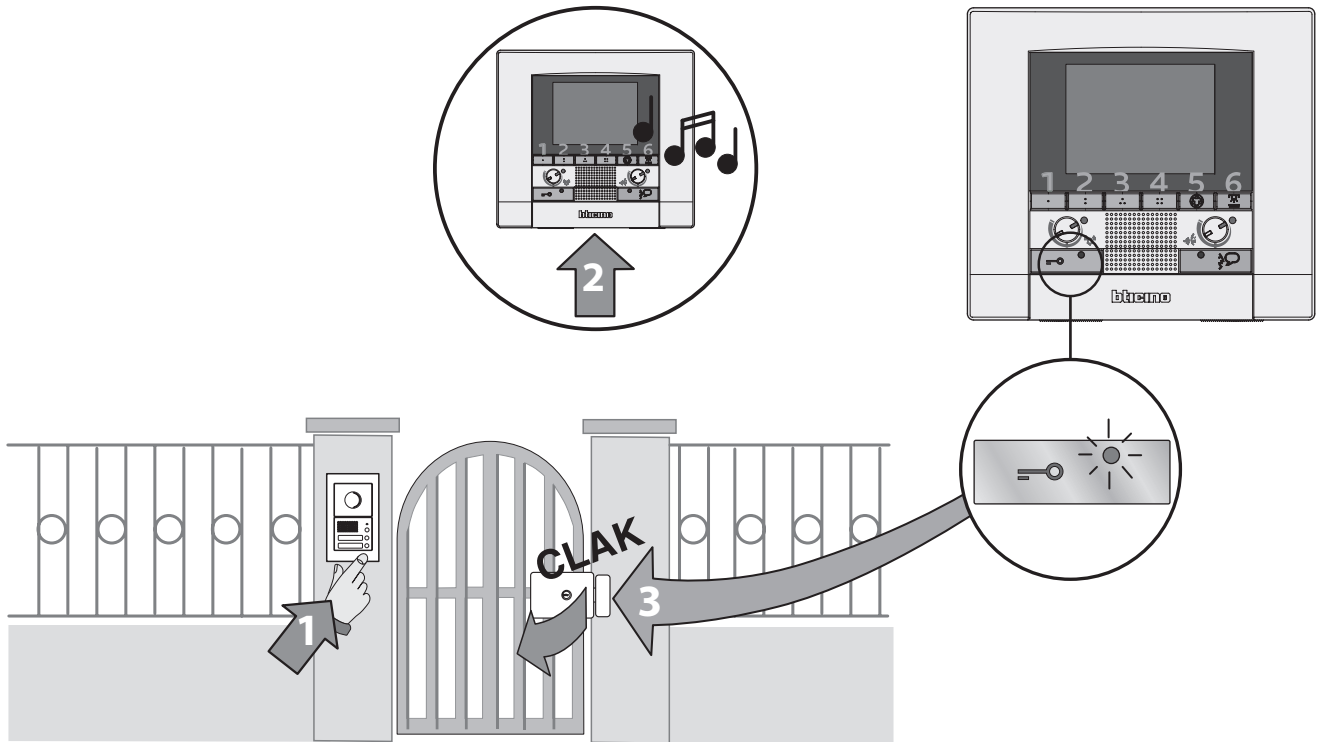

Per **attivare** la funzione
 Zum **Aktivieren** der Funktion
 Pour **activer** la fonction
 To **activate** la fonction
 Para **activar** la función
 Om de functie te **activeren**
 Para **activar** a função

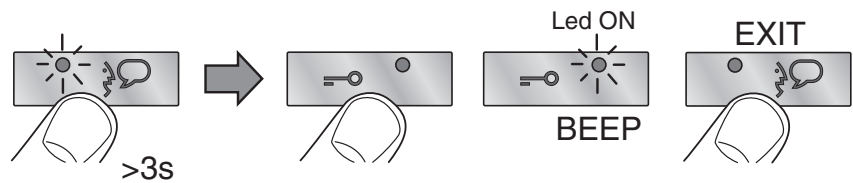

Per **disattivare** la funzione
 Zum **Deaktivieren** der Funktion
 Pour **désactiver** la fonction
 To **deactivate** la fonction
 Para **desactivar** la función
 Om de functie te **deactiveren**
 Para **desactivar** a função

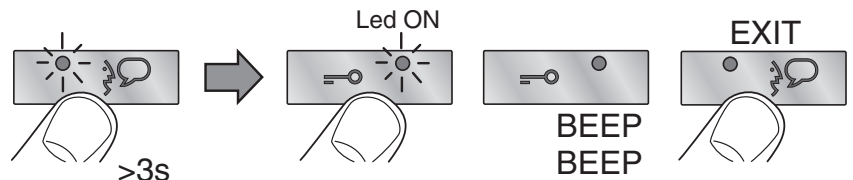

Funzione **Stato porta**
 Funktion **Türzustand**
 Fonction **État porte**
Door state function

Función **Estado puerta**
Staat deur
 Função **Estado porta**

10

Questa funzione segnala lo stato della serratura, se è aperta il "led serratura" lampeggia, se è chiusa rimane spento.
 NOTA: è attivabile solo se l'impianto lo prevede; non è attivabile contemporaneamente alla funzione Studio Professionale.

Diese Funktion meldet den Zustand des Schlosses; wenn es geöffnet ist, blinkt die „Leuchte Schloss“, wenn es geschlossen ist, bleibt die Leuchte ausgeschaltet.
 BEMERKUNG: kann nur aktiviert werden, wenn diese Funktion vorgesehen ist; kann nicht gleichzeitig mit der Professionelles Studio aktiviert werden.

Cette fonction signale l'état de la serrure: si elle est ouverte, le voyant «serrure» clignote, il est éteint si elle est fermée.
 NOTE: la fonction est activable uniquement si l'installation le prévoit; l'activation n'est pas possible conjointement à la fonction Bureau Professionnel.

This function tells you about the door lock state. If it is open the "door lock LED" flashes, if it is closed it remains OFF.
 NOTE: it can only be activated if the system allows it; it can not be activated at the same time as the Professional Studio function.

Esta función señala el estado de la cerradura, si está abierta el "led cerradura" parpadea, si está cerrada está apagado.
 NOTA: se puede activar sólo si su sistema está predispuesto; no es activable contemporáneamente a la función Oficina Profesional.

Deze functie meldt je de staat van het slot, indien het open is knippert de "led slot", indien gesloten blijft de led uit.
 OPMERKING: kan alleen geactiveerd worden indien je installatie dit voorziet; kan niet geactiveerd worden tegelijkertijd met de functie Professionele Studio.

Esta função assinala o estado da fechadura, se estiver aberta o "indicador luminoso fechadura" fica a piscar, se estiver fechada ele fica apagado.
 NOTA: pode ser activada somente se a instalação o prever; não pode ser activada contemporaneamente com a função Escritório profissional.

Funzione **Cerca persone**
Funktion **Personensuche**
Fonction **cherche-personnes**
Paging function

Función **buscapersonas**
Functie **buzzer**
Função de **procura pessoas**

11

Questa funzione permette di diffondere un messaggio vocale, dettato al microfono del dispositivo, tramite gli altoparlanti dell'impianto Diffusione sonora. L'attivazione avviene premendo brevemente il tasto "Connessione" con il dispositivo in stato di riposo, il led verde acceso indica che la funzione è attiva. Per terminare la funzione premere nuovamente il tasto "Connessione".

Mit dieser Funktion kann man eine Audiomeldung durch das Mikrophon der Vorrichtung über die Lautsprecher der Schalldiffusionsanlage aussenden. Die Aktivierung erfolgt durch einen kurzen Druck der Taste „Verbindung“ wenn die Vorrichtung auf Ruhestand geschaltet ist. Die grüne eingeschaltete Leuchte meldet dass die Funktion aktiv ist. Um die Funktion auszuschalten, die Taste „Verbindung“ nochmals drücken.

Cette fonction permet de diffuser un message vocal dicté au micro du dispositif par l'intermédiaire des haut-parleurs du système de Diffusion sonore. L'activation est obtenue en appuyant brièvement sur la touche "Connexion" quand le dispositif est au repos; allumé, le voyant vert indique que la fonction est active. Pour désactiver la fonction, appuyer à nouveau sur la touche "Connexion".

This function plays a voice message, spoken at the device microphone, through the Sound system loudspeakers. It is activated by pressing the "Connection" key with the device in rest state. The ON green LED indicates that the function is active. To end the function press the "Connection" key again.

Esta función permite difundir un mensaje vocal, dictado al micrófono del dispositivo, por medio de los altavoces del sistema de difusión sonora. La activación se realiza pulsando brevemente la tecla "Conexión" con el dispositivo en el estado de reposo; el led verde encendido indica que la función está activada. Para terminar la función, presione de nuevo la tecla "Conexión".

Deze functie staat toe een vocale boodschap te verspreiden, gedictreed aan de microfoon van de inrichting, middels de luidsprekers van de installatie Geluidsdiffusie. De activering geschiedt door te drukken op de toets "Aansluiting" met de inrichting in de ruststand, de brandende groene led wijst erop dat de functie actief is. Om de functie te beëindigen, opnieuw drukken op de toets "Aansluiting".

Esta função permite difundir uma mensagem vocal, ditada ao microfone do dispositivo, por meio de altifalantes do sistema de Difusão sonora. A ativação realiza-se premindo brevemente a tecla "Conexão" com o dispositivo em espera, o indicador luminoso verde aceso indica que a função está activada. Para cessar a função pressionar novamente a tecla "Conexão".

Funzione **Mani Libere**
Funktion **Freie Hände**
Fonction **Mains Libres**
Hands Free function

Función **Manos Libres**
Handsfreefuncitie
Função **Mãos Livres**

12

La funzione **Mani Libere** attiva automaticamente microfono ed altoparlante in caso di chiamata, evitando di dover premere il tasto Connessione per rispondere (la connessione si stabilisce immediatamente al momento della chiamata).

Die Funktion **Freie Hände** aktiviert automatisch Mikrophon und Lautsprecher wenn ein Ruf eintrifft, so dass man die Verbindungstaste nicht mehr drücken muss, um den Ruf zu beantworten (die Verbindung stellt sich sofort beim Eintreffen des Rufes her).

La fonction **Mains Libres** active automatiquement micro et haut-parleur en cas d'appel, évitant ainsi de devoir appuyer sur la touche Connexion pour répondre (la connexion est immédiatement établie au moment de l'appel).

The **Hands Free** function automatically activates the microphone and loudspeaker when there is a call, avoiding having to press the Connection key to answer (the connection is established immediately the call is made).

La función **Manos Libres** activa automáticamente el micrófono y el altavoz en caso de llamada, evitándole tener que presionar la tecla de conexión para contestar (la conexión se establece inmediatamente al momento de la llamada).

De functie **Handsfree** activeert automatisch microfoon en luidspreker in geval van een oproep, en vermijdt dat je de toets Aansluiting moet indrukken om te antwoorden (de aansluiting komt onmiddellijk tot stand op het ogenblik van de oproep).

A função **Mãos Livres** activa automaticamente o microfone e o altifalante em caso de chamada evitando-lhe ter de pressionar a tecla Conexão para atender (a conexão se estabelece imediatamente no momento da chamada).

Per **attivare** la funzione
Zum **Aktivieren** der Funktion
Pour **activer** la fonction
To **activate** la fonction
Para **activar** la función
Om de functie te **activeren**
Para **activar** a função

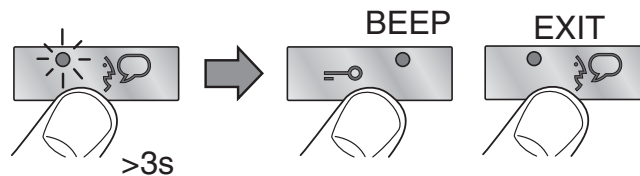

Per **disattivare** la funzione
Zum **Deaktivieren** der Funktion
Pour **désactiver** la fonction
To **deactivate** la fonction
Para **desactivar** la función
Om de functie te **deactiveren**
Para **desactivar** a função

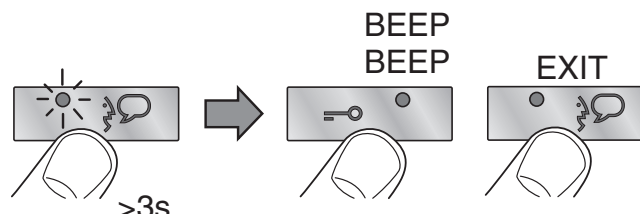

Modalità Push to Talk
Modus Push to Talk
Modalité Push to Talk
Push to Talk mode

Función Push to Talk
Push to Talk functie
Função Push to Talk

Se il posto esterno si trova in un ambiente particolarmente rumoroso è possibile, durante la conversazione, attivare la funzione Push to Talk al fine di ottenere una comunicazione meno disturbata.

Durante la conversazione è possibile attivare la funzione Push to Talk nel seguente modo.

- Premere il tasto Connessione per almeno 2 secondi per parlare con il posto esterno.
Il Led rimane verde.
- Rilasciare il tasto per poter ascoltare dal posto esterno.
Il Led diventa rosso.
- Per terminare la connessione premere brevemente il tasto Connessione.
Il Led si spegne.

Wenn die Türstation in einem besonders geräuschvollen Bereich installiert ist, kann man während des Gesprächs die Funktion Push to Talk drücken, um diese Geräusche zu überwinden. Während des Gesprächs kann die Funktion Push to Talk folgendermaßen aktiviert werden.

- Die Verbindungstaste mindestens 2 Sekunden lang drücken, um mit der Türstation zu sprechen.
Die grüne Meldeleuchte leuchtet immer noch.
- Taste loslassen, um die Türstation hören zu können.
Die Meldeleuchte leuchtet rot auf
- Um die Verbindung abzubrechen, die Verbindungstaste kurz drücken. Die Meldeleuchte erlischt.

Si le poste externe se trouve dans un environnement particulièrement bruyant, il est possible d'activer durant la conversation la fonction Push to Talk pour obtenir une meilleure communication.

Durant la conversation, il est possible d'activer la fonction Push to Talk en procédant comme suit.

- Appuyer sur la touche Connexion pendant au moins 2 secondes pour parler avec le poste externe.
Le voyant reste vert.
- Relâcher la touche pour pouvoir écouter depuis le poste externe.
Le voyant devient rouge.
- Pour mettre fin à la connexion, appuyer brièvement sur la touche connexion.
Le voyant s'éteint.

If the entrance panel is in a particularly noisy place, during the conversation the Push to Talk function can be activated for a less disturbed call. During the conversation the Push to Talk function can be activated as follows.

- Press the Connection key for at least 2 seconds to talk to the entrance panel.
The LED remains green.
- Release the key to hear from the entrance panel.
The LED becomes red.
- To end the connection press the connection key briefly.
The LED goes out.

Si la placa exterior se encuentra en un ambiente con un alto nivel de ruido, durante la conversación es posible activar la función Push to Talk para obtener una comunicación con menor interferencias.

Durante la conversación es posible activar la función Push to Talk en el modo siguiente.

- Presione la tecla de conexión al menos 2 segundos para conversar con la placa exterior.
El led permanece verde.
- Suelte la tecla para poder escuchar desde la placa exterior.
El led se vuelve rojo.
- Para terminar la conexión, presione brevemente la tecla de conexión.
El led se apaga.

Indien het extern punt zich op een bijzonder lawaaierige plaats bevindt, is het mogelijk, tijdens het gesprek, de functie Push to Talk te activeren teneinde een minder gestoorde communicatie te verkrijgen. Tijdens het gesprek is het mogelijk de functie Push to Talk te activeren op de volgende manier.

- De drukknop van Verbinding gedurende minstens 2 seconden indrukken om met het externe punt te communiceren.
De led blijft groen.
- De toets loslaten om vanuit het externe punt te kunnen luisteren.
De led wordt rood.
- Om de verbinding te beëindigen, eventjes de toets van verbinding indrukken. De led gaat uit.

Esta função permite difundir uma mensagem vocal, ditada ao microfone do dispositivo, por meio de altifalantes do sistema de Difusão sonora. A ativação realiza-se premindo brevemente a tecla "Conexão" com o dispositivo em espera, o indicador luminoso verde aceso indica que a função está activada. Para cessar a função pressionar novamente a tecla "Conexão".

- Pressionar a tecla de conexão por pelo menos 2 segundos para falar com a unidade externa.
O indicador luminoso continua verde
- Soltar a tecla para poder escutar a unidade externa.
O indicador luminoso fica vermelho
- Para desligar pressionar ligeiramente a tecla da conexão
O indicador luminoso apaga

Selezione suoneria da posto esterno principale (S=0)
Änderung Rufton Etagentaster
Sélection sonnerie appel d'un poste extérieur principal (S=0)
Selection call from main outdoor station (S=0) bell
Selección timbre llamada desde el puesto exterior principal (S=0)
Kies belgeluid oproep vanuit eerste externe post (S=0)
Seleção do toque parachamada da unidade externa principal (S=0)

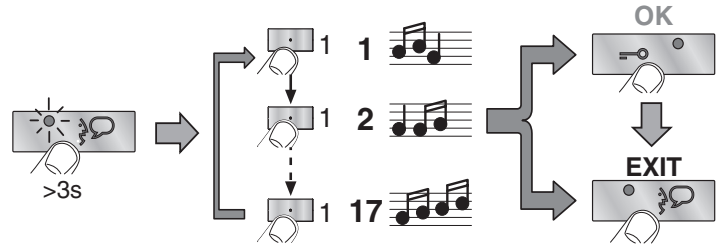

Selezione suoneria da posto esterno secondario (S=1)
Änderung Rufton von einer Nebentürstation (S=1)
Sélection sonnerie appel d'un poste extérieur secondaire (S=1)
Selection call from secondary outdoor station (S=1) bell
Selección timbre llamada desde el puesto exterior secundario (S=1)
Kies belgeluid oproep vanuit tweede externe post (S=1)
Seleção do toque para chamada da unidade externa secundária (S=1)

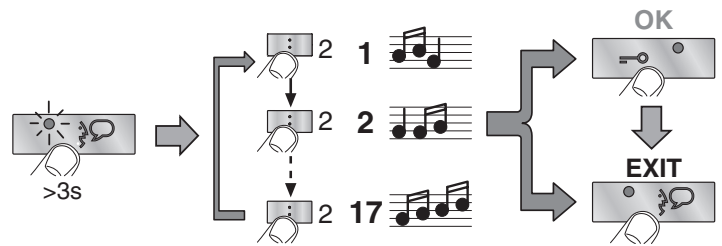

Selezione suoneria chiamata intercom
Änderung interner Rufton
Sélection sonnerie appel intercom
Selection call intercom bell
Selección timbre llamada intercomunicante
Kies belgeluid intercom oproep gebouw
Seleção do toque para chamada intercomunicador

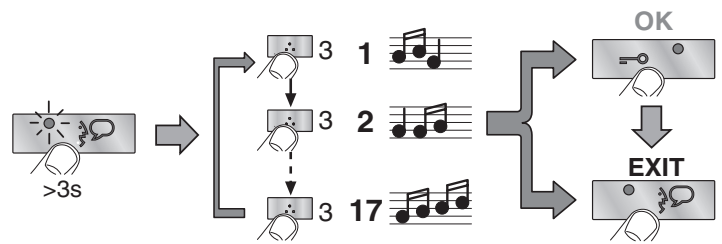

Selezione suoneria chiamata intercom esterno
(solo con art. 346850)
Änderung externer Rufton (nur mit Art. 346850)
Sélection sonnerie d'appel intercom externe
(uniquement avec réf. 346850)
Selection external intercom call ring (only with item 346850)
Selección del timbre llamada de intercomunicación
exterior (sólo con Art. 346850)
Selectie belgeluid oproep externe intercom (alleen met art. 346850)
Seleção do toque para chamada de intercomunicador
externo (só com o art. 346850)

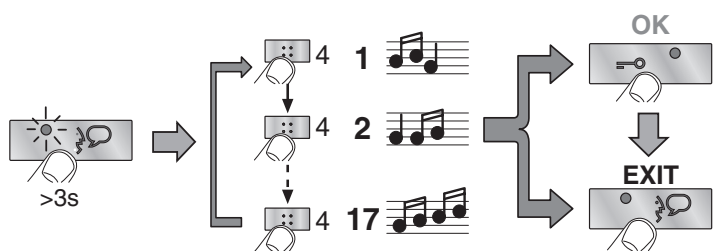

Selezione suoneria chiamata al piano
Änderung Rufton Etagentaster
Sélection sonnerie appel à l'étage
Selection call to the floor bell
Selección timbre llamada al piso
Kies belgeluid oproep aan verdieping
Seleção do toque para chamada ao andar

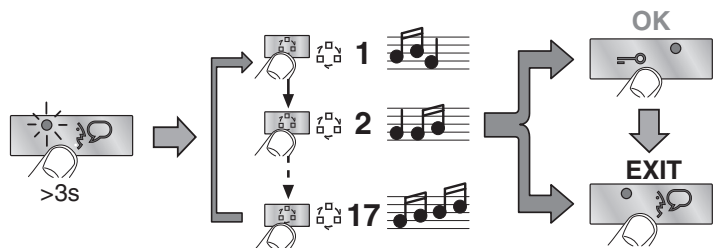

Nella configurazione base è previsto che alla pressione dei tasti venga emesso un BEEP, questa funzione può essere disabilitata/riabilitata con la seguente procedura.

Bei der Grundkonfiguration ist vorgesehen, dass bei einem Tastendruck ein BEEP-Ton ertönt. Diese Funktion kann folgendermaßen deaktiviert/wieder aktiviert werden.

Dans la configuration de base, il est prévu qu'un BIP soit émis à chaque pression sur une touche; cette fonction peut être activée/désactivée comme suit.

In the basic function when the keys are pressed a BEEP sounds. This function can be disabled/enabled with the following procedure.

En la configuración básica, está previsto que al pulsar las teclas se produzca un 'BIP'; esta función se puede deshabilitar/restablecer con el siguiente procedimiento.

In de basisconfiguratie is voorzien dat bij het drukken op de toetsen een BEEP wordt uitgezonden, deze functie kan gedeactiveerd/terug geactiveerd worden met de volgende procedure.

Na configuração de base está prevista que ao se carregar sobre as teclas se escutará o som de um BEEP, esta função pode ser desabilitada ou reabilitada com o seguinte método.

Per **attivare** la funzione
Zum **Aktivieren** der Funktion
Pour **activer** la fonction
To **activate** la fonction
Para **activar** la función
Om de functie te **activeren**
Para **activar** a função

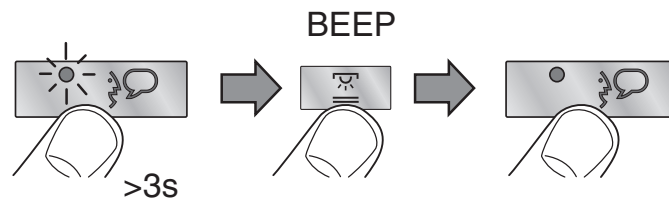

Per **disattivare** la funzione
Zum **Deaktivieren** der Funktion
Pour **désactiver** la fonction
To **deactivate** la fonction
Para **desactivar** la función
Om de functie te **deactiveren**
Para **desactivar** a função

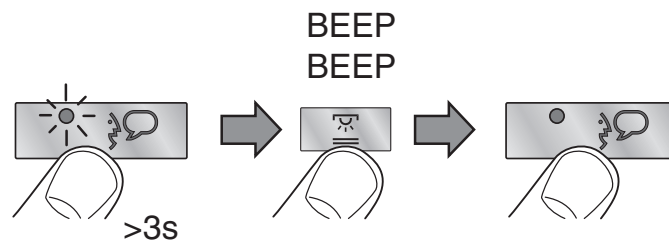



Solo per art. 344182
Nur für Art. 344182
Uniquement pour réf. 344182
Only for item 344182

Sólo para el art. 344182
Alleen voor art. 344182
Só para o art. 344182



Commutare l'apparecchio acustico in posizione T
Das akustische Gerät auf Position T umschalten
Commuter l'appareil acoustique sur la position T
Switch hearing device in T position

Conmute el aparato acústico a la posición T
Het akoestisch toestel naar de stand T schakelen
Comutar o aparelho acústico para a posição T

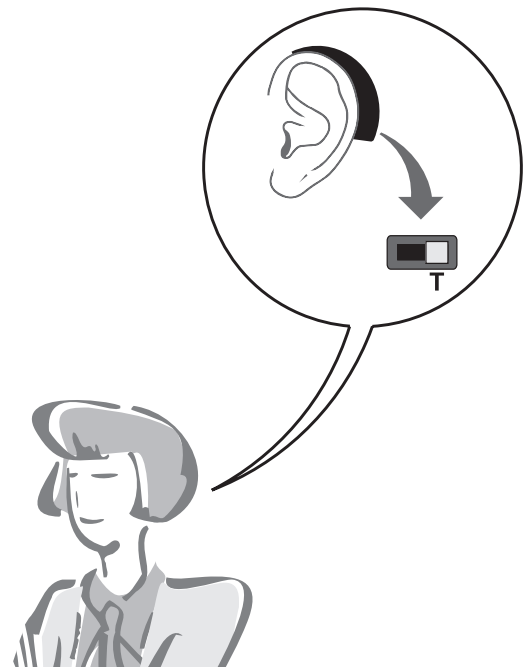
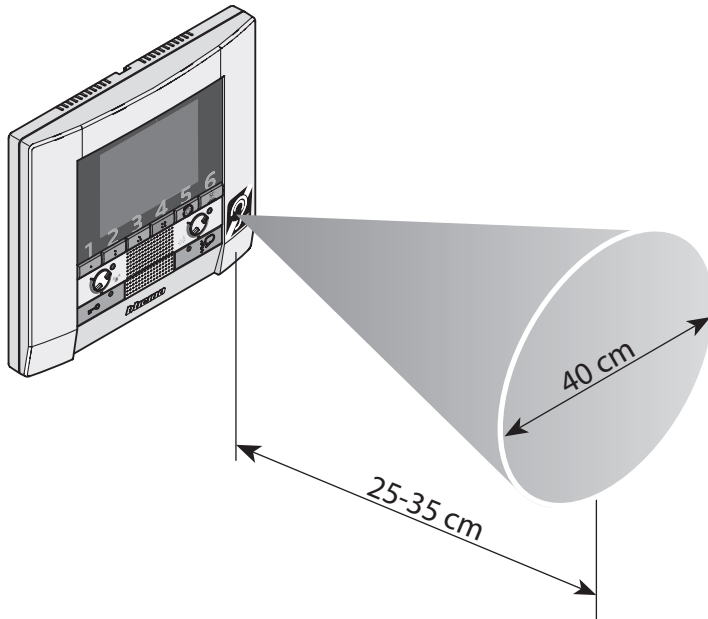

- Per un corretto accoppiamento magnetico tra PI ed apparecchio acustico si consiglia di posizionarsi frontalmente al dispositivo ad una distanza di 25-35cm.
- Si ricorda che la presenza di metallo e rumore di fondo generato da apparecchiature elettriche/elettroniche (es. computer), può compromettere la qualità e le performace del dispositivo di accoppiamento.
- Für eine einwandfreie magnetische Kopplung zwischen Hausstation und akustisches Gerät, stellen Sie sich in einem Abstand von 25-35 cm vor das Gerät.
- Bitte beachten Sie, dass Metallgegenstände und Hintergrundgeräusche elektrischer/elektronischer Geräte (z.B. PC), die Qualität und Leistung der Kopplungsvorrichtung beeinträchtigen können.
- Pour assurer le bon couplage magnétique entre PI et appareil acoustique, il est recommandé de se placer face au dispositif à une distance de 25-35 cm.
- Il est rappelé que la présence de métal et de bruit de fond généré par des appareillages électriques/électroniques (ordinateurs par exemple) peut compromettre la qualité et les performances du dispositif de couplage.
- For proper magnetic coupling between the Handset and the sound device, it is recommended to stay 25-35 cm from the front side of the device.
- Remember that the presence of metal and background noise generated by electric/electronic equipment (e.g. computers), can affect the quality and the performance of the coupling device.
- Para un correcto acoplamiento magnético entre la PI y el aparato acústico le aconsejamos ubicarse delante del dispositivo a una distancia de 25-35 cm.
- Recuerde que la presencia de metal y ruido de fondo generado por aparatos eléctricos/electrónicos (por ejemplo, PC) puede comprometer la calidad y la eficiencia del dispositivo de acoplamiento.
- Voor een correcte magnetische koppeling tussen IP en akoestisch toestel raadt men aan zich frontaal tegenover de inrichting te plaatsen op een afstand van 25-35 cm.
- Men herinnert eraan dat de aanwezigheid van metaal en achtergrondruis gegenereerd door elektrische/elektronische apparatuur (vb. computer) de kwaliteit en de performance van de koppelingsinrichting kan compromitteren.
- Para um acoplamento magnético certo entre PI e aparelho acústico recomenda-se posicionar-se frontalmente ao dispositivo com uma distância de 25-35cm.
- Lembra-se que o metal e rumor de fundo gerado por aparelhagens eléctricas/electrónicas (ex. computador), pode comprometer a qualidade e a performance do dispositivo de acoplamento.